

SHINVA 新华医疗

新华灭菌盒 STERILIZATION CONTAINER

QUALITY OUR WAY TO SUCCESS

质量，我们迈向成功之路



行业标杆 高全精专

SHINVA

新华手术器械有限公司

XINHUA SURGICAL INSTRUMENT CO., LTD

地址：中国山东省淄博市高新区泰美路7号

电话：0533-3595351

传真：0533-3595352

邮编：255086

邮箱：axsi@public.zbptt.sd.cn

网址：www.shinvasurgical.com

ADD: No.7 Taimei Road, Zibo New & Hi-Tech

Zone, Shandong, P.R.China

TEL: +86-533-3595351

FAX: +86-533-3595352

Zip: 255086

E-mail: axsi@public.zbptt.sd.cn

http: www.shinvasurgical.com



七十余年积淀
铸就非凡品质

* 2020 版，此样本图片仅供参考本公司保留对产品改良设计的变更权，具体请以产品实物为准。

新华手术器械有限公司
XINHUA SURGICAL INSTRUMENT CO., LTD



企业简介

新华医疗创立于 1943 年，是我党我军创建的第一家医疗器械生产企业，手术器械是新华医疗的起家产品，已有近八十年的历史。新华手术器械有限公司是 1997 年新华医疗与德国蛇牌国际有限公司共同投资 1000 万美元兴建的中德合资企业，新华医疗占有 60% 股份，引进国际先进的手术器械制造工艺和装备，拥有一流的手术器械产品生产线，专业从事手术器械的研发、生产和销售。

新华医疗参与起草了灭菌盒行业标准 YY/T 0698.8—2009《蒸汽灭菌器用重复性使用灭菌容器要求和试验方法》。作为一种新型包装灭菌容器，新华牌灭菌盒符合中华人民共和国卫生行业标准 WS310-2016《医院消毒供应中心规范》，通过了国家食品药品监督管理局济南医疗器械质量监督检验中心的检测。

新华手术器械有限公司始终奉行“质量—我们迈向成功之路”的质量理念，以高品质微创外科手术器械为重点发展方向，走医工结合的持续创新之路，以更加符合人体工程学、更精细、高品质的手术器械，为各级医疗机构和医疗专家提供专业化的手术器械解决方案，满足国内外外科手术领域快速发展的需求，为人类健康事业做贡献是我们新华员工永恒的追求。

COMPANY PROFILE

Shinva was established in 1943, which is the first medical equipment manufacture founded by CPC. Shinva started with surgical instruments and has witnessed also 80 years of manufacturing and distributions of surgical instruments. Xinhua Surgical Instrument Co., Ltd is a Sino-Germany joint venture with 10 million dollars investment by Shinva and AESCULAP GERMANY in 1997, of which 60% of the shares are holding by Shinva. Xinhua strives to research, manufacture and sales of surgical instruments by its first-class production line and continually introducing advanced surgical instruments manufacturing technologies and equipment internationally.

Shinva participated in the drafting of Container Industry Standard YY/T 0698.8—2009 “Reusable Sterilization Package Requirements and Test Method of Steam Autoclave”. As a new type of package container, Shinva container comply with WS310-2016 “CSSD Standard” and passed the test of CFDA, Jinan branch.

Under slogan “Quality, our way to success”, we put high-performance MIS instrument as our first priority direction. Industry combines together with medical science is our tenet. To provide more and more professional surgical instrument solutions to all medical institutions and doctors, make contributions to global human health is the forever cause for all the Shinva employees.

行业标杆、高全精专



硬质容器包装整体解决方案
A REVOLUTIONARY CHANGE ON
STERILIZATION PACKAGING SYSTEM
—SHINVA STERILIZATION CONTAINER

产品目录 CATALOGUE

灭菌盒 STERILIZATION CONTAINER

滤纸式灭菌盒 / Filter Container.....	01
阀式灭菌盒 / Valve Container.....	03
塑盖滤纸式灭菌盒 / PPSU Lid Container.....	05
防护滤纸式灭菌盒 / Protective Filter Container.....	07
低温灭菌盒 / Low Temperature.....	09
可视式灭菌盒 / Window Container.....	11
腔镜灭菌盒 / Endoscope Container.....	13
高性能聚合物灭菌盒 / Polymer Container.....	15

配件 ACCESSORIES

器械筐 / Basket

编网筐 / Woven Basket	17
精密网筐 / Fine Basket.....	18
焊网筐 / Welded Basket.....	19
侧面冲孔筐 / Side Punched Basket.....	20
冲孔筐 (圆角型) / Punched Basket (Circular).....	21
冲孔筐 (倒角型) / Punched Basket (Chamfer).....	22
标准打包筐 / Standard Pack Basket.....	23
标准篮筐 / Standard Basket.....	24
内窥镜装载筐 / Endoscope Basket.....	25
软镜装载筐成套配置 (焊网) / Flexible Endoscope Pack(Welded Basket).....	27
输尿管镜装载筐成套配置 (焊网) / Ureteroscope Pack(Welded Basket).....	27
清洗机专用筐 / Basket for Standard Washing Machine.....	28

硅胶支架 / Silicon Rack.....	29
内窥镜器械支架 / Rack for Endoscope.....	32
不锈钢支架 / Stainless Steel Rack.....	33
U形架 / U-shaped Frame.....	34
器械整理三角架 / Triangular Frame.....	35
消毒支架 / Sterilization Frame.....	35
分隔网栅 / Separated Fence.....	36
滤纸叠放支架 / Filter Base.....	37
硅胶垫 / Silicone Mat.....	37
铝标牌 / Aluminum Nameplate.....	38
塑料标识牌 / Plastic Nameplate.....	38

耗材 CONSUMABLES

过滤纸 / Filter.....	39
灭菌指示标签 / Indicator Card.....	40
一次性塑料锁 / Disposable Plastic Lock.....	40

灭菌盒的优势 ADVANTAGES

- **更安全**: 硬质容器可提供至少 180 天的无菌物品存储有效期, 为医疗器械的包装、灭菌、储存、运输提供完美的解决方案, 实现医疗器械的零损伤。
 - **更高效**: 硬质容器操作简单, 打包方便, 杜绝破包问题, 避免重复灭菌, 加快无菌物品的运转速度, 提高工作效率。
 - **更经济**: 硬质容器的使用寿命长达 15-20 年, 综合成本更低, 同时可降低一次性包装材料的使用率, 有助于控制包装成本和一次性废物处理成本。
- SECURITY: The containers can provide at least 180 days of aseptic conditions, it can make a integrated solutions of package, sterilization, storage and transportation for medical devices and achieve no damage to devices.
- EFFICIENT: It can be operated simply, packed easily and avoid package broken and repeat sterilization and improve efficiency.
- ECONOMICAL: The life time of the containers can up to 15-20 years and can reduce the usage of disposable package material, to reduce the cost of package and waste treatment.





灭菌盒 STERILIZATION CONTAINER

滤纸式灭菌盒 Filter Container

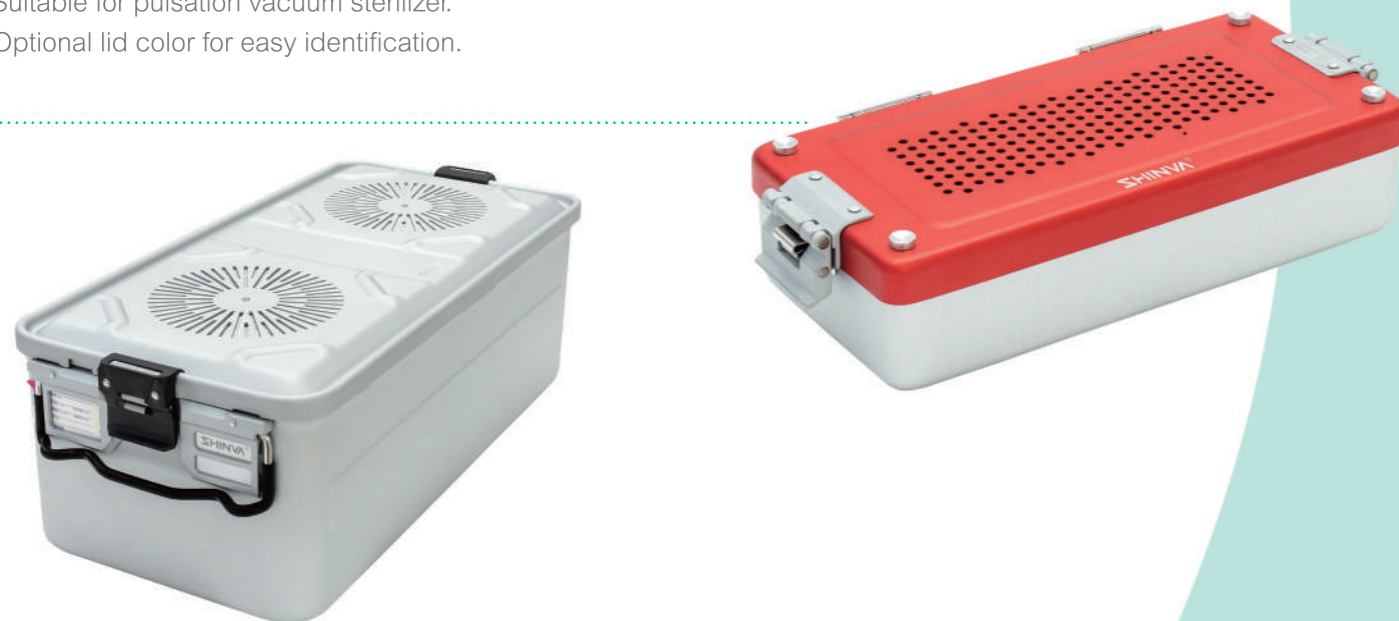

- 进口铝材制造，热传导能力强，抗腐蚀性能佳，重量轻。
- 使用过滤纸作为阻菌系统，可选择一次性过滤纸和重复性使用过滤纸，干燥效果好。
- 滤纸卡盘拆装方便，清洗无死角。
- 密封性能好，可提供 180 天的无菌存储有效期。
- 适用于脉动真空压力蒸汽灭菌器。
- 拥有多种规格型号可供客户选择，盒盖表面可选多种颜色，易于区分管理。

- Import material, good conduction of heat, good corrosion resistance, light weight.
- Two options of disposable filter or reusable filter, better dry effect.
- Easy remove/fix chuck, cleans no dead corner.
- Keep 180 days sterile condition.
- Suitable for pulsation vacuum sterilizer.
- Optional lid color for easy identification.

产品规格 / SPECIFICATIONS

产品编码 Article No.	产品名称 Product Name	产品尺寸 (mm) Product Size
1/1	ZS4101A	600×285×110
	ZS4102A	600×285×135
	ZS4103A	600×285×155
	ZS4104A	600×285×205
3/4	ZS4105A	600×285×260
	ZS4111A	480×285×110
	ZS4112A	480×285×135
1/2	ZS4113A	480×285×155
	ZS4121A	310×285×110
	ZS4122A	310×285×135
1/4	ZS4123A	310×285×155
	ZS4124A	310×285×205
	ZS4125A	310×285×260
1/4	ZS4131A	320×140×40
	ZS4132A	320×140×70
	ZS4133A	320×140×100

备注：表内编码为银色盒盖的灭菌盒编码，其他颜色的灭菌盒编码是在相同规格银色盒盖的灭菌盒编码后添加对应的颜色代码，颜色代码详见“外盖颜色可选”。

外盖颜色可选：
银色，蓝色 B，绿色 G，红色 R，黄色 Y。

配套附件 / ACCESSORIES

产品型号 Product Model	产品编码 Article No.	产品名称 Product Name	产品尺寸 (mm) Product Size
1/1	ZS1661R	编网筐	540×245×50
	ZS1662R	编网筐	540×245×70
	ZS1663R	编网筐	540×245×90
3/4	ZS1664R	编网筐	400×245×50
	ZS1665R	编网筐	400×245×70
	ZS1666R	编网筐	400×245×90
1/2	ZS1667R	编网筐	245×245×50
	ZS1668R	编网筐	245×245×70
	ZS1669R	编网筐	245×245×90
1/1	ZS1151R	冲孔筐 (圆角型)	540×245×30
	ZS1152R	冲孔筐 (圆角型)	540×245×50
	ZS1153R	冲孔筐 (圆角型)	540×245×70
	ZS1154R	冲孔筐 (圆角型)	540×245×90
	ZS1155R	冲孔筐盖 (圆角型)	540×245 (内配尺寸)
3/4	ZS1156R	冲孔筐 (圆角型)	400×245×30
	ZS1157R	冲孔筐 (圆角型)	400×245×50
	ZS1158R	冲孔筐 (圆角型)	400×245×70
	ZS1159R	冲孔筐 (圆角型)	400×245×90
	ZS1160R	冲孔筐盖 (圆角型)	400×245 (内配尺寸)
1/2	ZS1161R	冲孔筐 (圆角型)	245×245×30
	ZS1162R	冲孔筐 (圆角型)	245×245×50
	ZS1163R	冲孔筐 (圆角型)	245×245×70
	ZS1164R	冲孔筐 (圆角型)	245×245×90
	ZS1165R	冲孔筐盖 (圆角型)	245×245 (内配尺寸)
1/4	ZS1166R	冲孔筐 (直角型)	260×120×50
	ZS1167R	冲孔筐盖 (直角型)	260×120 (内配尺寸)

配套附件 / ACCESSORIES

产品编码 Article No.	产品名称 Product Name	产品尺寸 (mm) Product Size
ZS815	一次性过滤纸 (高温灭菌用)	φ188
ZS819	5000 次过滤纸 (高温灭菌用)	φ188
ZS825	2000 次过滤纸 (高温灭菌用)	φ188
ZS790R	滤纸叠放支架	193×193×36
ZS816	一次性过滤纸 (高温灭菌用)	240×105
ZS817	5000 次过滤纸 (高温灭菌用)	215×95
ZS791R	滤纸叠放支架	245×110×34
ZS803	灭菌指示标签	80×36
ZS804	灭菌指示标签	75×18
ZW897	一次性塑料锁	50×30



阀式灭菌盒 Valve Container

- 防护式外盖结构，可有效地保护无菌物品，免受外部环境的影响。
 - 配备可重复使用的换气阀，无需滤纸耗材。
 - 配备可重复使用的热敏锁，温度控制，自动闭锁。
 - 可选配疏水阀，方便地排除盒内的冷凝水，提高干燥效果。
 - 密封性能好，可提供 180 天的无菌存储有效期。
 - 适用于脉动真空压力蒸汽灭菌器。
 - 拥有多种规格型号可供客户选择，盒盖表面可选多种颜色，易于区分管理。
- Protective lid ensures sterile condition.
 - Reusable valve, no consumables at all.
 - Reusable thermal lock, temperature automatically controls.
 - Optional steam trap offers better dry effect.
 - Keep 180 days sterile condition.
 - Suitable for pulsation vacuum sterilizer.
 - Optional lid color for easy identification.



产品规格 / SPECIFICATIONS

产品型号 Product Model	产品编码 Article No.	产品尺寸 (mm) Product Size
1/1, 底封闭 Closed Bottom	ZS011A	598×275×115
	ZS012A	598×275×135
	ZS013A	598×275×155
	ZS014A	598×275×205
3/4, 底封闭 Closed Bottom	ZS036A	458×280×115
	ZS019A	458×280×135
	ZS020A	458×280×155
1/2, 底封闭 Closed Bottom	ZS023A	298×275×115
	ZS024A	298×275×135
	ZS025A	298×275×155
	ZS026A	298×275×205
	ZS027A	298×275×275
1/4, 底封闭 Closed Bottom	ZS031A	285×135×60
	ZS032A	285×135×80
1/1, 带疏水阀 With Drain	ZS033A	285×135×100
	ZS016A	598×275×115
	ZS017A	598×275×135
	ZS034A	598×275×155
	ZS018A	598×275×175
3/4, 带疏水阀 With Drain	ZS035A	598×275×225
	ZS021A	458×280×135
	ZS037A	458×280×155
1/2, 带疏水阀 With Drain	ZS022A	458×280×175
	ZS028A	298×275×115
	ZS029A	298×275×135
	ZS038A	298×275×155
	ZS030A	298×275×175
	ZS039A	298×275×225

● 备注：表内编码为银色盒盖的灭菌盒编码，其他颜色的灭菌盒编码是在相同规格银色盒盖的灭菌盒编码后添加对应的颜色代码，颜色代码详见“外盖颜色可选”。

● 外盖颜色可选：银色，蓝色 B，绿色 G，紫色 P，红色 R，黄色 Y。

配套附件 / ACCESSORIES

产品型号 Product Model	产品编码 Article No.	产品名称 Product Name	产品尺寸 (mm) Product Size
1/1	ZS754R	编网筐	548×248×30
	ZS751R	编网筐	548×248×50
	ZS757R	编网筐	548×248×70
	ZS760R	编网筐	548×248×90
3/4	ZS755R	编网筐	408×253×30
	ZS752R	编网筐	408×253×50
	ZS758R	编网筐	408×253×70
	ZS761R	编网筐	408×253×90
1/2	ZS756R	编网筐	248×248×30
	ZS753R	编网筐	248×248×50
	ZS759R	编网筐	248×248×70
	ZS762R	编网筐	248×248×90
1/4	ZS716A	铝制器械筐	245×105×21
	ZS717A	铝制器械筐	245×105×42
1/1	ZS746RN	冲孔筐 (倒角型)	548×248×30
	ZS747RN	冲孔筐 (倒角型)	548×248×50
	ZS748RN	冲孔筐 (倒角型)	548×248×70
	ZS749RN	冲孔筐 (倒角型)	548×248×90
	ZS750RN	冲孔筐盖 (倒角型)	548×248 (内配尺寸)
3/4	ZS741RN	冲孔筐 (倒角型)	408×253×30
	ZS742RN	冲孔筐 (倒角型)	408×253×50
	ZS743RN	冲孔筐 (倒角型)	408×253×70
	ZS744RN	冲孔筐 (倒角型)	408×253×90
	ZS745RN	冲孔筐盖 (倒角型)	408×253 (内配尺寸)
1/2	ZS736RN	冲孔筐 (倒角型)	248×248×30
	ZS737RN	冲孔筐 (倒角型)	248×248×50
	ZS738RN	冲孔筐 (倒角型)	248×248×70
	ZS739RN	冲孔筐 (倒角型)	248×248×90
	ZS740RN	冲孔筐盖 (倒角型)	248×248 (内配尺寸)

配套附件 ACCESSORIES

产品编码 Article No.	产品名称 Product Name	产品尺寸 (mm) Product Size
ZS801	灭菌指示标签	75×40
ZS804	灭菌指示标签	75×18
ZW897	一次性塑料锁	50×30



塑盖滤纸式灭菌盒 PPSU Lid Container

- 进口铝材制造，热传导能力强，抗腐蚀性能佳，重量轻；进口 PPSU 材质，可耐无机酸、碱、盐等溶液的腐蚀。
- 使用过滤纸作为阻菌系统，可选择一次性过滤纸和重复性使用过滤纸，干燥效果好。
- 滤纸卡盘拆装方便，清洗无死角。
- 密封性能好，可提供 180 天的无菌存储有效期。
- 适用于脉动真空压力蒸汽灭菌器。
- 拥有多种规格型号可供客户选择，盒盖表面可选多种颜色，易于区分管理。
- Import material, good conduction of heat, good corrosion resistance, light weight; import PPSU material has good corrosion resistance under inorganic acid/alkali/salt.
- Two options of disposable filter or reusable filter, better dry effect.
- Easy remove/fix chuck, cleans no dead corner.
- Keep 180 days sterile condition.
- Suitable for pulsation vacuum sterilizer.
- Optional lid color for easy identification.



产品规格 / SPECIFICATIONS

产品型号 Product Model	产品编码 Article No.	产品尺寸 (mm) Product Size
1/1	ZS3101PB	600×285×110
	ZS3102PB	600×285×135
	ZS3103PB	600×285×155
	ZS3104PB	600×285×205
	ZS3105PB	600×285×260
3/4	ZS3111PB	480×285×110
	ZS3112PB	480×285×135
	ZS3113PB	480×285×155
1/2	ZS3121PB	310×285×110
	ZS3122PB	310×285×135
	ZS3123PB	310×285×155
	ZS3124PB	310×285×205
	ZS3125PB	310×285×260

配套附件 / ACCESSORIES

产品型号 Product Model	产品编码 Article No.	产品名称 Product Name	产品尺寸 (mm) Product Size
1/1	ZS1661R	编网筐	540×245×50
	ZS1662R	编网筐	540×245×70
	ZS1663R	编网筐	540×245×90
3/4	ZS1664R	编网筐	400×245×50
	ZS1665R	编网筐	400×245×70
	ZS1666R	编网筐	400×245×90
1/2	ZS1667R	编网筐	245×245×50
	ZS1668R	编网筐	245×245×70
	ZS1669R	编网筐	245×245×90
1/1	ZS1151R	冲孔筐 (圆角型)	540×245×30
	ZS1152R	冲孔筐 (圆角型)	540×245×50
	ZS1153R	冲孔筐 (圆角型)	540×245×70
	ZS1154R	冲孔筐 (圆角型)	540×245×90
3/4	ZS1155R	冲孔筐盖 (圆角型)	540×245 (内配尺寸)
	ZS1156R	冲孔筐 (圆角型)	400×245×30
	ZS1157R	冲孔筐 (圆角型)	400×245×50
	ZS1158R	冲孔筐 (圆角型)	400×245×70
	ZS1159R	冲孔筐 (圆角型)	400×245×90
	ZS1160R	冲孔筐盖 (圆角型)	400×245 (内配尺寸)
1/2	ZS1161R	冲孔筐 (圆角型)	245×245×30
	ZS1162R	冲孔筐 (圆角型)	245×245×50
	ZS1163R	冲孔筐 (圆角型)	245×245×70
	ZS1164R	冲孔筐 (圆角型)	245×245×90
	ZS1165R	冲孔筐盖 (圆角型)	245×245 (内配尺寸)

配套附件 ACCESSORIES

产品编码 Article No.	产品名称 Product Name	产品尺寸 (mm) Product Size
ZS815	一次性过滤纸 (132 度高温灭菌用)	Φ188
ZS819	5000 次过滤纸 (高温灭菌用)	Φ188
ZS825	2000 次过滤纸 (高温灭菌用)	Φ188
ZS790R	滤纸叠放支架	193×193×36
ZS803	灭菌指示标签	80×36



防护滤纸式灭菌盒 Protective Filter Container

- 防护式外盖结构，可有效地保护无菌物品，免受外部环境的影响。
- 使用过滤纸作为阻菌系统，可选择一次性过滤纸和重复性使用过滤纸，干燥效果好。
- 滤纸卡盘拆装方便，清洗无死角。
- 配备可重复使用的热敏锁，温度控制，自动闭锁。
- 可选配疏水阀，方便地排除盒内的冷凝水，提高干燥效果。
- 密封性能好，可提供 180 天的无菌存储有效期。
- 适用于脉动真空压力蒸汽灭菌器。
- 拥有多种规格型号可供客户选择，盒盖表面可选多种颜色，易于区分管理。

- Protective lid ensures sterile condition.
- Two options of disposable filter or reusable filter, better dry effect.
- Easy remove/fix chuck, cleans no dead corner.
- Reusable thermal lock, temperature automatically controls.
- Optional steam trap offers better dry effect.
- Keep 180 days sterile condition.
- Suitable for pulsation vacuum sterilizer.
- Optional lid color for easy identification.



产品规格 / SPECIFICATIONS

产品型号 Product Model	产品编码 Article No.	产品尺寸 (mm) Product Size
1/1, 底封闭 Closed Bottom	ZS5011A	598×275×115
	ZS5012A	598×275×135
	ZS5013A	598×275×155
	ZS5014A	598×275×205
3/4, 底封闭 Closed Bottom	ZS5036A	458×280×115
	ZS5019A	458×280×135
	ZS5020A	458×280×155
1/2, 底封闭 Closed Bottom	ZS5023A	298×275×115
	ZS5024A	298×275×135
	ZS5025A	298×275×155
	ZS5026A	298×275×205
	ZS5027A	298×275×275
1/1, 带疏水阀 With Drain	ZS5016A	598×275×115
	ZS5017A	598×275×135
	ZS5034A	598×275×155
	ZS5018A	598×275×175
3/4, 带疏水阀 With Drain	ZS5035A	598×275×225
	ZS5021A	458×280×135
	ZS5037A	458×280×155
1/2, 带疏水阀 With Drain	ZS5022A	458×280×175
	ZS5028A	298×275×115
1/2, 带疏水阀 With Drain	ZS5029A	298×275×135
	ZS5038A	298×275×155
	ZS5030A	298×275×175
	ZS5039A	298×275×225

● 备注：表内编码为银色盒盖的灭菌盒编码，其他颜色的灭菌盒编码是在相同规格银色盒盖的灭菌盒编码后添加对应的颜色代码，颜色代码详见“外盖颜色可选”。

● 外盖颜色可选：银色，蓝色 B，绿色 G，紫色 P，红色 R，黄色 Y

配套附件 / ACCESSORIES

产品型号 Product Model	产品编码 Article No.	产品名称 Product Name	产品尺寸 (mm) Product Size
1/1	ZS754R	编网筐	548×248×30
	ZS751R	编网筐	548×248×50
	ZS757R	编网筐	548×248×70
	ZS760R	编网筐	548×248×90
	ZS755R	编网筐	408×253×30
3/4	ZS752R	编网筐	408×253×50
	ZS758R	编网筐	408×253×70
	ZS761R	编网筐	408×253×90
	ZS756R	编网筐	248×248×30
1/2	ZS753R	编网筐	248×248×50
	ZS759R	编网筐	248×248×70
	ZS762R	编网筐	248×248×90
	ZS746RN	冲孔筐 (倒角型)	548×248×30
	ZS747RN	冲孔筐 (倒角型)	548×248×50
1/1	ZS748RN	冲孔筐 (倒角型)	548×248×70
	ZS749RN	冲孔筐 (倒角型)	548×248×90
	ZS750RN	冲孔筐盖 (倒角型)	548×248 (内配尺寸)
	ZS741RN	冲孔筐 (倒角型)	408×253×30
	ZS742RN	冲孔筐 (倒角型)	408×253×50
3/4	ZS743RN	冲孔筐 (倒角型)	408×253×70
	ZS744RN	冲孔筐 (倒角型)	408×253×90
	ZS745RN	冲孔筐盖 (倒角型)	408×253 (内配尺寸)
	ZS736RN	冲孔筐 (倒角型)	248×248×30
1/2	ZS737RN	冲孔筐 (倒角型)	248×248×50
	ZS738RN	冲孔筐 (倒角型)	248×248×70
	ZS739RN	冲孔筐 (倒角型)	248×248×90
	ZS740RN	冲孔筐盖 (倒角型)	248×248 (内配尺寸)

配套附件 ACCESSORIES

产品编码 Article No.	产品名称 Product Name	产品尺寸 (mm) Product Size
ZS815	一次性过滤纸 (132 度高温灭菌用)	Φ188
ZS819	5000 次过滤纸 (高温灭菌用)	Φ188
ZS825	2000 次过滤纸 (高温灭菌用)	Φ188
ZS801	灭菌指示标签	75×40
ZS790R	滤纸叠放支架	193×193×36



低温灭菌盒

Low Temperature Container



- 进口铝材制造，热传导能力强，抗腐蚀性能佳，重量轻。
 - 双倍灭菌剂口结构，盒底盒盖皆有灭菌剂口，灭菌因子易穿透，灭菌效果好。
 - 滤纸卡盘拆装方便，清洗无死角。
 - 密封性能好，可提供 180 天的无菌存储有效期。
 - 适用于过氧化氢低温等离子灭菌器和环氧乙烷灭菌器。
- Import material, good conduction of heat, good corrosion resistance, light weight.
 - Double sterilant access ensures better efficiency.
 - Easy remove/fix chuck, cleans no dead corner.
 - Keep 180 days sterile condition.
 - Suitable for low temperature HPGP/EO sterilizer.

产品规格 / SPECIFICATIONS

产品型号 Product Model	产品编码 Article No.	产品尺寸 (mm) Product Size
1/1	ZS7101A	600×285×110
	ZS7102A	600×285×135
	ZS7103A	600×285×155
	ZS7104A	600×285×205
	ZS7105A	600×285×260
3/4	ZS7111A	480×285×110
	ZS7112A	480×285×135
	ZS7113A	480×285×155
1/2	ZS7121A	310×285×110
	ZS7122A	310×285×135
	ZS7123A	310×285×155
	ZS7124A	310×285×205
	ZS7125A	310×285×260

配套附件 / ACCESSORIES

产品型号 Product Model	产品编码 Article No.	产品名称 Product Name	产品尺寸 (mm) Product Size
1/1	ZS1661R	编网筐	540×245×50
	ZS1662R	编网筐	540×245×70
	ZS1663R	编网筐	540×245×90
3/4	ZS1664R	编网筐	400×245×50
	ZS1665R	编网筐	400×245×70
	ZS1666R	编网筐	400×245×90
1/2	ZS1667R	编网筐	245×245×50
	ZS1668R	编网筐	245×245×70
	ZS1669R	编网筐	245×245×90
1/1	ZS1151R	冲孔筐 (圆角型)	540×245×30
	ZS1152R	冲孔筐 (圆角型)	540×245×50
	ZS1153R	冲孔筐 (圆角型)	540×245×70
	ZS1154R	冲孔筐 (圆角型)	540×245×90
	ZS1155R	冲孔筐盖 (圆角型)	540×245 (内配尺寸)
3/4	ZS1156R	冲孔筐 (圆角型)	400×245×30
	ZS1157R	冲孔筐 (圆角型)	400×245×50
	ZS1158R	冲孔筐 (圆角型)	400×245×70
	ZS1159R	冲孔筐 (圆角型)	400×245×90
	ZS1160R	冲孔筐盖 (圆角型)	400×245 (内配尺寸)
1/2	ZS1161R	冲孔筐 (圆角型)	245×245×30
	ZS1162R	冲孔筐 (圆角型)	245×245×50
	ZS1163R	冲孔筐 (圆角型)	245×245×70
	ZS1164R	冲孔筐 (圆角型)	245×245×90
	ZS1165R	冲孔筐盖 (圆角型)	245×245 (内配尺寸)

配套附件 ACCESSORIES

产品编码 Article No.	产品名称 Product Name	产品尺寸 (mm) Product Size
ZS813	一次性过滤纸 (低温灭菌用)	Φ188
ZS790R	滤纸叠放支架	193×193×36
ZS807	灭菌指示标签 (过氧化氢灭菌用)	60×25
ZS808	灭菌指示标签 (环氧乙烷灭菌用)	Φ30
ZW897	一次性塑料锁	50×30



可视式灭菌盒 Window Container

- 盒盖上配有透明窗口的灭菌盒，可在不打开灭菌盒的情况下检查是否湿包。
- 进口铝材制造，热传导能力强，抗腐蚀性能佳，重量轻。
- 使用过滤纸作为阻菌系统，可选择一次性过滤纸和重复性使用过滤纸，干燥效果好。
- 滤纸卡盘拆装方便，清洗无死角。
- 密封性能好，可提供 180 天的无菌存储有效期。
- 适用于脉动真空压力蒸汽灭菌器。
- 拥有多种规格型号可供客户选择，盒盖表面可选多种颜色，易于区分管理。

- Window lid, identify wet pack without open.
- Import material, good conduction of heat, good corrosion resistance, light weight.
- Two options of disposable filter or reusable filter, better dry effect.
- Easy remove/fix chuck, cleans no dead corner.
- Keep 180 days sterile condition.
- Suitable for pulsation vacuum sterilizer.
- Optional lid color for easy identification.



产品规格 / SPECIFICATIONS

产品型号 Product Model	产品编码 Article No.	产品尺寸 (mm) Product Size
1/1	ZW2201A	600×285×110
	ZW2202A	600×285×135
	ZW2203A	600×285×155
	ZW2204A	600×285×205
	ZW2205A	600×285×260
3/4	ZW2211A	480×285×110
	ZW2212A	480×285×135
	ZW2213A	480×285×155
1/2	ZW2222A	310×285×110
	ZW2223A	310×285×135
	ZW2224A	310×285×155
	ZW2225A	310×285×205

配套附件 / ACCESSORIES

产品型号 Product Model	产品编码 Article No.	产品名称 Product Name	产品尺寸 (mm) Product Size
1/1	ZS1661R	编网筐	540×245×50
	ZS1662R	编网筐	540×245×70
	ZS1663R	编网筐	540×245×90
3/4	ZS1664R	编网筐	400×245×50
	ZS1665R	编网筐	400×245×70
	ZS1666R	编网筐	400×245×90
1/2	ZS1667R	编网筐	245×245×50
	ZS1668R	编网筐	245×245×70
	ZS1669R	编网筐	245×245×90
1/1	ZS1151R	冲孔筐 (圆角型)	540×245×30
	ZS1152R	冲孔筐 (圆角型)	540×245×50
	ZS1153R	冲孔筐 (圆角型)	540×245×70
	ZS1154R	冲孔筐 (圆角型)	540×245×90
	ZS1155R	冲孔筐盖 (圆角型)	540×245 (内配尺寸)
3/4	ZS1156R	冲孔筐 (圆角型)	400×245×30
	ZS1157R	冲孔筐 (圆角型)	400×245×50
	ZS1158R	冲孔筐 (圆角型)	400×245×70
	ZS1159R	冲孔筐 (圆角型)	400×245×90
	ZS1160R	冲孔筐盖 (圆角型)	400×245 (内配尺寸)
1/2	ZS1161R	冲孔筐 (圆角型)	245×245×30
	ZS1162R	冲孔筐 (圆角型)	245×245×50
	ZS1163R	冲孔筐 (圆角型)	245×245×70
	ZS1164R	冲孔筐 (圆角型)	245×245×90
	ZS1165R	冲孔筐盖 (圆角型)	245×245 (内配尺寸)

配套附件 ACCESSORIES

产品编码 Article No.	产品名称 Product Name	产品尺寸 (mm) Product Size
ZS815	一次性过滤纸 (高温灭菌用)	Φ188
ZS819	5000 次过滤纸 (高温灭菌用)	Φ188
ZS825	2000 次过滤纸 (高温灭菌用)	Φ188
ZS790R	滤纸叠放支架	193×193×36
ZS803	灭菌指示标签	80×36
ZW897	一次性塑料锁	56×40



腔镜灭菌盒 Endoscope Container

- 专门针对腔镜灭菌的灭菌盒，可有效保护腔镜和导光束在灭菌、转运和储存过程中不受损伤。
 - 灭菌剂口为百叶窗式，可有效保护滤纸不受损伤。
 - 适用于压力蒸汽灭菌、环氧乙烷灭菌和过氧化氢低温等离子灭菌。
- Specially designed for endoscope, effectively protect endoscope and cable in sterilization and transfer.
 - Louver access avoids filter damage.
 - Suitable for pulsation vacuum/low temperature HPGP/EO sterilizer.



产品规格 / SPECIFICATIONS

产品型号 Product Model	产品名称 Product Name	产品尺寸 (mm) Product Size	灭菌方式 Sterilization Method
ZS6000A	腔镜灭菌盒 (高温)	550×150×105	压力蒸汽灭菌
ZS6050A	腔镜灭菌盒 (低温)	550×150×105	过氧化氢低温等离子灭菌 环氧乙烷灭菌

备注: ZS6050A 只能选择银色。

ZS6000A 的盒盖有银、黄、绿、蓝、紫、红等六种颜色，表内编码为银色盒盖的灭菌盒编码，其他颜色的灭菌盒编码是在相同规格银色盒盖的灭菌盒编码后添加对应的颜色代码，颜色代码详见“外盖颜色可选”。

外盖颜色可选: 银色, 蓝色 B, 绿色 G, 紫色 P, 红色 R, 黄色 Y。

配套附件 / ACCESSORIES

产品型号 Product Model	产品名称 Product Name	产品尺寸 (mm) Product Size
ZS6100R	腔镜灭菌盒专用冲孔筐	501×129×58
★ ZS6200	腔镜灭菌盒专用冲孔筐成套配置	501×129×63

★代表该产品已安装硅胶支架，无需另配硅胶支架。

★ Means with silicone rack, no need to order racks additionally.

配套附件 / ACCESSORIES

产品编码 Article No.	产品名称 Product Name	产品尺寸 (mm) Product Size
ZS816	一次性过滤纸 (高温灭菌用)	240×105
ZS817	5000 次过滤纸 (高温灭菌用)	215×95
ZS818	一次性过滤纸 (低温灭菌用)	220×100
ZS791R	滤纸叠放支架	245×110×34
ZS801	灭菌指示标签 (高温灭菌用)	75×40
ZS807	灭菌指示标签 (过氧化氢灭菌用)	60×25
ZS808	灭菌指示标签 (环氧乙烷灭菌用)	Φ30
ZW897	一次性塑料锁	50×30

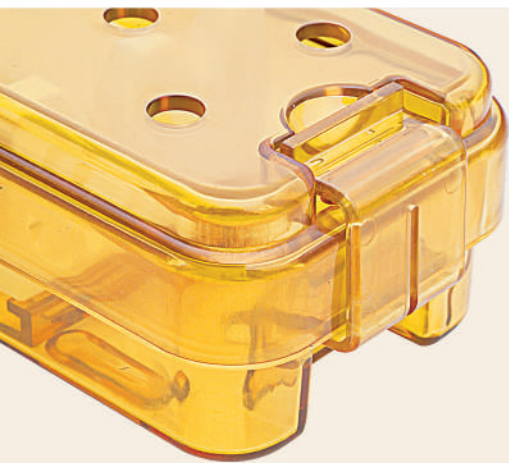

高性能聚合物灭菌盒 Polymer Container

- 非金属结构，有效避免了腔镜等器械磨损。
- 耐高温高性能聚合物分子材料，寿命长达五年。
- 适用于多种灭菌方式：压力蒸汽灭菌、过氧化氢低温等离子灭菌和环氧乙烷灭菌。
- Nonmetal avoids instruments abrasion.
- High temperature high performance polymer ensures 5 years lifetime.
- Suitable for pulsation vacuum/low temperature HPGP/EO sterilizer.

产品规格 / SPECIFICATIONS



产品型号 Product Model	产品尺寸 (mm) Product Size
ZW1000	480×90×50



产品型号 Product Model	产品尺寸 (mm) Product Size
ZW1003	600×200×60



产品型号 Product Model	产品尺寸 (mm) Product Size
ZW1001	280×70×50



产品型号 Product Model	产品尺寸 (mm) Product Size
ZW1004	635×255×155



产品型号 Product Model	产品尺寸 (mm) Product Size
ZW1002	370×150×70



产品型号 Product Model	产品尺寸 (mm) Product Size
ZS1050	470×75×45



产品型号 Product Model	产品尺寸 (mm) Product Size
ZW1005	380×260×120 (双层)



产品型号 Product Model	产品尺寸 (mm) Product Size
ZW1006	715×145×100



产品型号 Product Model	产品尺寸 (mm) Product Size
ZW1011	160×60×30 (单层)
ZW1012	250×50×25 (单层)

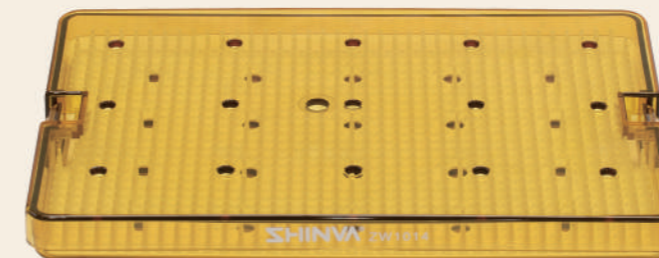

产品型号 Product Model	产品尺寸 (mm) Product Size
ZW1013	300×100×25 (单层)
ZW1014	260×170×30 (单层)
ZW1015	260×170×40 (双层)
ZW1016	383×260×28 (单层)
ZW1017	400×270×45 (双层)

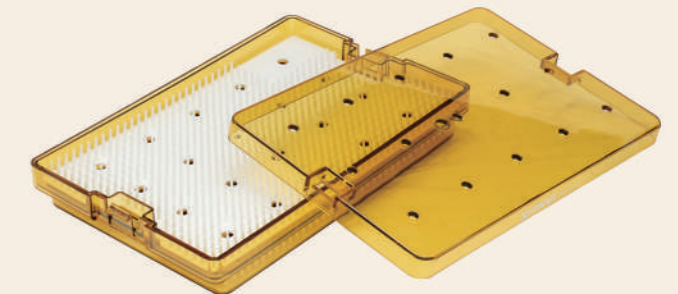



配件 ACCESSORIES

器械筐 Basket



编网筐 Woven Basket

- 优质 304 不锈钢编织网构成，耐腐蚀性好；
- 具有清洗、消毒、包装、灭菌及存储多种用途；
- 适用于多种灭菌方式：压力蒸汽灭菌、过氧化氢低温等离子灭菌和环氧乙烷灭菌；
- 特殊规格尺寸可定做。

产品规格 / SPECIFICATIONS

产品编码 Article No.	产品名称 Product Name	产品尺寸 (mm) Product Size
ZS754R	编网筐	548×248×30
ZS751R	编网筐	548×248×50
ZS757R	编网筐	548×248×70
ZS760R	编网筐	548×248×90
ZS755R	编网筐	408×253×30
ZS752R	编网筐	408×253×50
ZS758R	编网筐	408×253×70
ZS761R	编网筐	408×253×90
ZS756R	编网筐	248×248×30
ZS753R	编网筐	248×248×50
ZS759R	编网筐	248×248×70
ZS762R	编网筐	248×248×90
ZS1600R	编网筐	450×340×70

产品编码 Article No.	产品名称 Product Name	产品尺寸 (mm) Product Size
ZS1601R	编网筐	340×250×70
ZS1602R	编网筐	250×170×70
ZS1603R	编网筐 (带盖)	450×340×70
ZS1604R	编网筐 (带盖)	340×250×70
ZS1605R	编网筐 (带盖)	250×170×70
ZS1661R	编网筐	540×245×50
ZS1662R	编网筐	540×245×70
ZS1663R	编网筐	540×245×90
ZS1664R	编网筐	400×245×50
ZS1665R	编网筐	400×245×70
ZS1666R	编网筐	400×245×90
ZS1667R	编网筐	245×245×50
ZS1668R	编网筐	245×245×70
ZS1669R	编网筐	245×245×90



精密网筐 Fine Basket

- 优质 304 不锈钢精密网构成，耐腐蚀性好；
- 具有清洗、消毒、包装、灭菌及存储多种用途；
- 适用于多种灭菌方式：压力蒸汽灭菌、过氧化氢低温等离子灭菌和环氧乙烷灭菌；
- 特殊规格尺寸可定做。

产品规格 / SPECIFICATIONS

产品编码 Article No.	产品名称 Product Name	产品尺寸 (mm) Product Size (mm)	网孔尺寸 (mm) Mesh Size
ZS941R	精密网筐 (带盖)	70×70×40	3×1.5
ZS942R	精密网筐 (带盖)	210×150×40	3×1.5
ZS1300R	精密网筐 (带盖)	150×150×50	3×1.5
ZS1301R	精密网筐 (带盖)	150×100×40	3×1.5
ZS1302R	精密网筐 (带盖)	150×70×40	3×1.5
ZS1303R	精密网筐 (带盖)	100×100×50	3×1.5
ZS1304R	精密网筐 (带盖)	100×70×40	3×1.5
ZS1305R	超精密网筐 (带盖)	70×40×40	0.5×0.5
ZS1306R	超精密网筐 (带盖)	40×40×40	0.5×0.5
ZS1320R	超精密网筐 (带盖)	70×70×40	0.5×0.5



焊网筐 Welded Basket

- 优质 304 不锈钢焊接网构成，耐腐蚀性好；
- 具有清洗、消毒、包装、灭菌及存储多种用途；
- 适用于多种灭菌方式：压力蒸汽灭菌、过氧化氢低温等离子灭菌和环氧乙烷灭菌；
- 特殊规格尺寸可定做。



产品规格 / SPECIFICATIONS

产品编码 Article No.	产品名称 Product Name	产品尺寸 (mm) Product Size
ZS900R	焊网筐	548×248×50
ZS901R	焊网筐	548×248×70
ZS902R	焊网筐	548×248×90
ZS903R	焊网筐	548×248×110
ZS904R	焊网筐	248×248×50
ZS905R	焊网筐	248×248×70
ZS906R	焊网筐	248×248×90
ZS907R	焊网筐	248×248×110
ZS908R	焊网筐	408×253×50
ZS909R	焊网筐	408×253×70
ZS910R	焊网筐	408×253×90
ZS911R	焊网筐	408×253×110



侧面冲孔筐 Side Punched Basket

- 优质 304 不锈钢冲孔板和焊网丝组合而成，耐腐蚀性好；
- 四周为直径 2 毫米小孔，有效防止精密器械尖端受损；
- 底部采用焊网结构，有利于器械的清洗、干燥。
- 具有清洗、消毒、包装、灭菌及存储多种用途；
- 适用于多种灭菌方式：压力蒸汽灭菌、过氧化氢低温等离子灭菌和环氧乙烷灭菌；
- 特殊规格尺寸可定做。

产品规格 / SPECIFICATIONS

产品编码 Article No.	产品名称 Product Name	产品尺寸 (mm) Product Size
ZS925R	侧面冲孔筐	548×248×30
ZS926R	侧面冲孔筐	548×248×50
ZS927R	侧面冲孔筐	548×248×75
ZS928R	侧面冲孔筐	548×248×100
ZS929R	侧面冲孔筐	408×253×30
ZS930R	侧面冲孔筐	408×253×50
ZS931R	侧面冲孔筐	408×253×75
ZS932R	侧面冲孔筐	408×253×100
ZS933R	侧面冲孔筐	248×248×30
ZS934R	侧面冲孔筐	248×248×50
ZS935R	侧面冲孔筐	248×248×75
ZS936R	侧面冲孔筐	248×248×100



冲孔筐（圆角型） Punched Basket (Circular)

产品规格 / SPECIFICATIONS



- 优质 304 不锈钢冲孔板构成，耐腐蚀性好；
- 四周为 2 毫米小方孔，有效防止精密器械尖端受损；
- 底部采用 4 毫米方孔，有利于器械的清洗、干燥；
- 四角为圆角，手感圆滑无毛刺；
- 具有清洗、消毒、包装、灭菌及存储多种用途；
- 适用于多种灭菌方式：压力蒸汽灭菌、过氧化氢低温等离子灭菌和环氧乙烷灭菌；
- 特殊规格尺寸可定做。

产品编码 Article No.	产品名称 Product Name	产品尺寸 (mm) Product Size
ZS1151R	冲孔筐（圆角型）	540×245×30
ZS1152R	冲孔筐（圆角型）	540×245×50
ZS1153R	冲孔筐（圆角型）	540×245×70
ZS1154R	冲孔筐（圆角型）	540×245×90
ZS1155R	冲孔筐盖（圆角型）	540×245（内配尺寸）
ZS1156R	冲孔筐（圆角型）	400×245×30
ZS1157R	冲孔筐（圆角型）	400×245×50
ZS1158R	冲孔筐（圆角型）	400×245×70
ZS1159R	冲孔筐（圆角型）	400×245×90
ZS1160R	冲孔筐盖（圆角型）	400×245（内配尺寸）
ZS1161R	冲孔筐（圆角型）	245×245×30
ZS1162R	冲孔筐（圆角型）	245×245×50
ZS1163R	冲孔筐（圆角型）	245×245×70
ZS1164R	冲孔筐（圆角型）	245×245×90
ZS1165R	冲孔筐盖（圆角型）	245×245（内配尺寸）
ZS1171R	冲孔筐（圆角型）	480×250×30
ZS1172R	冲孔筐（圆角型）	480×250×50
ZS1173R	冲孔筐（圆角型）	480×250×70
ZS1174R	冲孔筐（圆角型）	480×250×90
ZS1175R	冲孔筐盖（圆角型）	480×250（内配尺寸）
ZS1176R	冲孔筐（圆角型）	300×250×30
ZS1177R	冲孔筐（圆角型）	300×250×50
ZS1178R	冲孔筐（圆角型）	300×250×70
ZS1179R	冲孔筐（圆角型）	300×250×90
ZS1180R	冲孔筐盖（圆角型）	300×250（内配尺寸）
ZS1182R	冲孔筐（圆角型）	240×250×50
ZS1185R	冲孔筐盖（圆角型）	240×250（内配尺寸）
ZS1186R	冲孔筐（圆角型）	650×250×50
ZS1187R	冲孔筐（圆角型）	650×250×70
ZS1188R	冲孔筐盖（圆角型）	650×250（内配尺寸）
ZS1189R	冲孔筐（圆角型）	450×340×50
ZS1190R	冲孔筐（圆角型）	450×340×70
ZS1191R	冲孔筐盖（圆角型）	450×340（内配尺寸）
ZS1192R	冲孔筐（圆角型）	340×250×50
ZS1193R	冲孔筐（圆角型）	340×250×70
ZS1194R	冲孔筐盖（圆角型）	340×250（内配尺寸）
ZS1195R	冲孔筐（圆角型）	250×170×50
ZS1196R	冲孔筐（圆角型）	250×170×70
ZS1197R	冲孔筐盖（圆角型）	250×170（内配尺寸）

冲孔筐（倒角型） Punched Basket (Chamfer)

产品规格 / SPECIFICATIONS

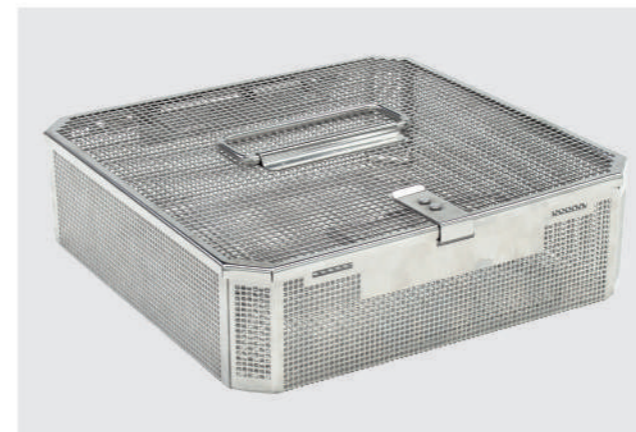
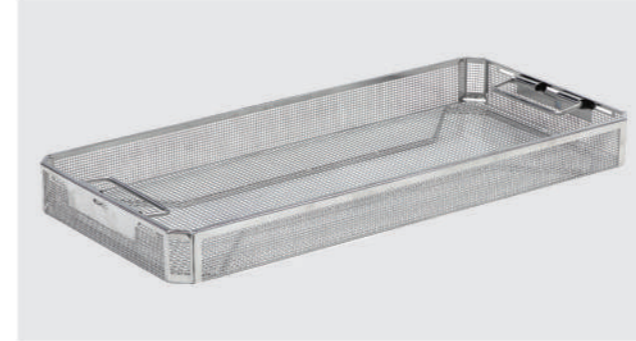

- 优质 304 不锈钢冲孔板构成，耐腐蚀性好；
- 四周为 2 毫米小方孔，有效防止精密器械尖端受损；
- 底部采用 4 毫米方孔，有利于器械的清洗、干燥；
- 四角为倒角，手感光滑无毛刺；
- 具有清洗、消毒、包装、灭菌及存储多种用途；
- 适用于多种灭菌方式：压力蒸汽灭菌、过氧化氢低温等离子灭菌和环氧乙烷灭菌；
- 特殊规格尺寸可定做。

产品编码 Article No.	产品名称 Product Name	产品尺寸 (mm) Product Size
ZS736RN	冲孔筐（倒角型）	248×248×30
ZS737RN	冲孔筐（倒角型）	248×248×50
ZS738RN	冲孔筐（倒角型）	248×248×70
ZS739RN	冲孔筐（倒角型）	248×248×90
ZS740RN	冲孔筐盖（倒角型）	248×248（内配尺寸）
ZS741RN	冲孔筐（倒角型）	408×253×30
ZS742RN	冲孔筐（倒角型）	408×253×50
ZS743RN	冲孔筐（倒角型）	408×253×70
ZS744RN	冲孔筐（倒角型）	408×253×90
ZS745RN	冲孔筐盖（倒角型）	408×253（内配尺寸）
ZS746RN	冲孔筐（倒角型）	548×248×30
ZS747RN	冲孔筐（倒角型）	548×248×50
ZS748RN	冲孔筐（倒角型）	548×248×70
ZS749RN	冲孔筐（倒角型）	548×248×90
ZS750RN	冲孔筐盖（倒角型）	548×248（内配尺寸）
ZS1100RN	冲孔筐（倒角型）	485×248×30
ZS1101RN	冲孔筐（倒角型）	485×248×50
ZS1102RN	冲孔筐（倒角型）	485×248×70
ZS1103RN	冲孔筐（倒角型）	485×248×90
ZS1104RN	冲孔筐盖（倒角型）	485×248（内配尺寸）
ZS1105RN	冲孔筐（倒角型）	660×253×50
ZS1106RN	冲孔筐（倒角型）	660×253×70
ZS1107RN	冲孔筐盖（倒角型）	660×253（内配尺寸）
ZS1108RN	冲孔筐（倒角型）	450×340×50
ZS1109RN	冲孔筐（倒角型）	450×340×70
ZS1110RN	冲孔筐盖（倒角型）	450×340（内配尺寸）
ZS1111RN	冲孔筐（倒角型）	340×250×50
ZS1112RN	冲孔筐（倒角型）	340×250×70
ZS1113RN	冲孔筐盖（倒角型）	340×250（内配尺寸）
ZS1114RN	冲孔筐（倒角型）	250×170×50
ZS1115RN	冲孔筐（倒角型）	250×170×70
ZS1116RN	冲孔筐盖（倒角型）	250×170（内配尺寸）

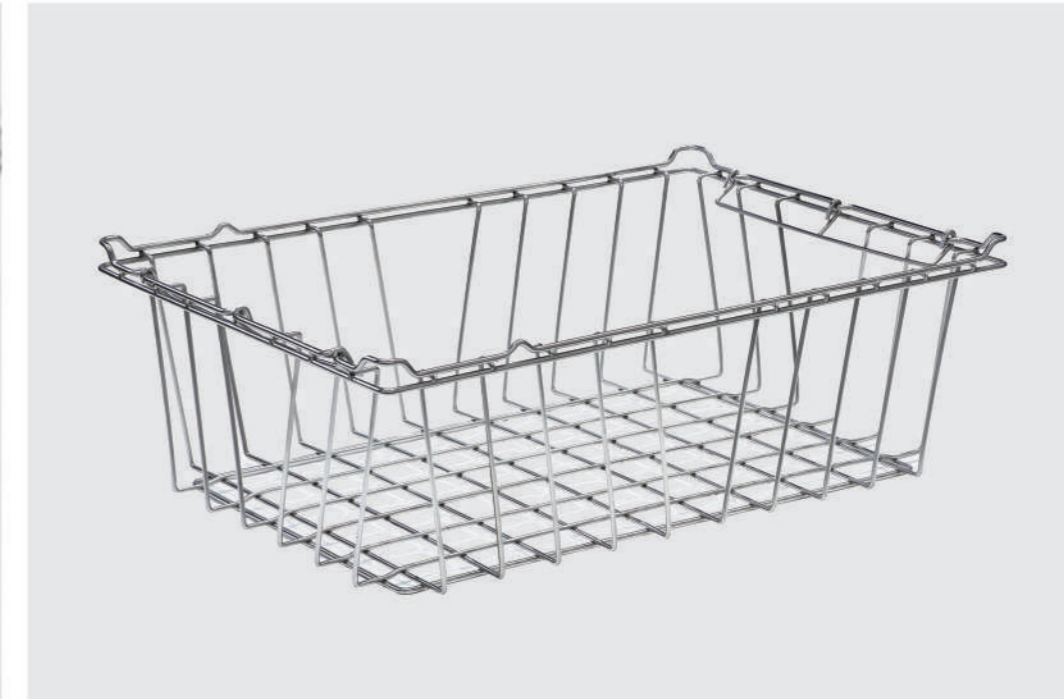
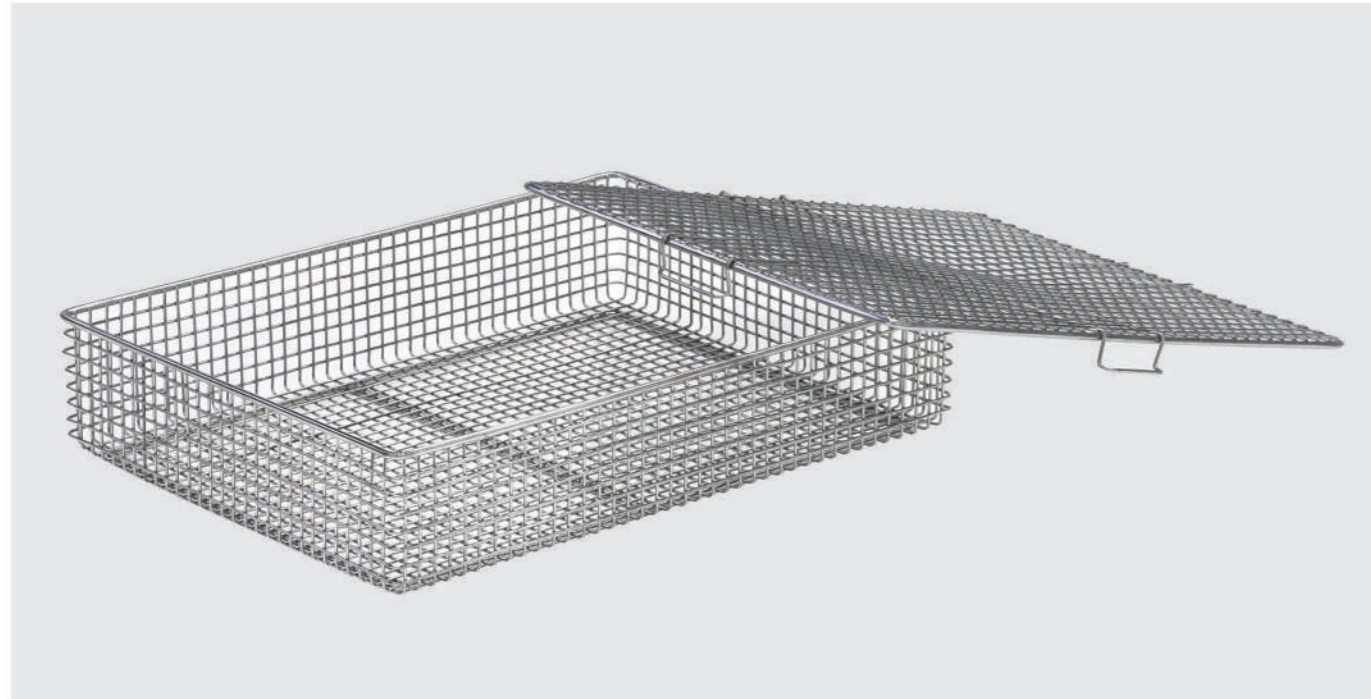

标准打包筐 / Standard Pack Basket

- 优质 304 不锈钢丝焊接而成，耐腐蚀性好；
- 网丝粗 1.5 毫米，结实耐用，手感光滑无毛刺；
- 国际标准打包筐，操作方便，实用性强；
- 适用于多种灭菌方式：压力蒸汽灭菌、过氧化氢低温等离子灭菌和环氧乙烷灭菌；
- 特殊规格尺寸可定做。

产品规格 / SPECIFICATIONS

产品编码 Article No.	产品名称 Product Name	产品尺寸 (mm) Product Size
ZS951R	清洗打包筐	450×340×70
ZS952R	清洗打包筐	340×250×70
ZS953R	清洗打包筐	250×170×70
ZS954R	清洗打包筐 (带盖)	450×340×70
ZS955R	清洗打包筐 (带盖)	340×250×70
ZS956R	清洗打包筐 (带盖)	250×170×70

标准篮筐 / Standard Basket

- 优质 304 不锈钢丝焊接而成，耐腐蚀性好；
- 网丝粗 4 毫米，结实耐用，手感光滑无毛刺；
- 标准承载篮筐，操作方便，实用性强；
- 适用于多种灭菌方式：压力蒸汽灭菌、过氧化氢低温等离子灭菌和环氧乙烷灭菌；
- 特殊规格尺寸可定做。

产品规格 / SPECIFICATIONS

产品编码 Article No.	产品名称 Product Name	产品尺寸 (mm) Product Size
ZS1460R	标准篮筐 (SHINVA 标准)	535×380×195
ZS1461R	小号篮筐 (SHINVA 标准)	535×380×100
ZS1462R	标准篮筐 (ISO 标准)	585×395×200

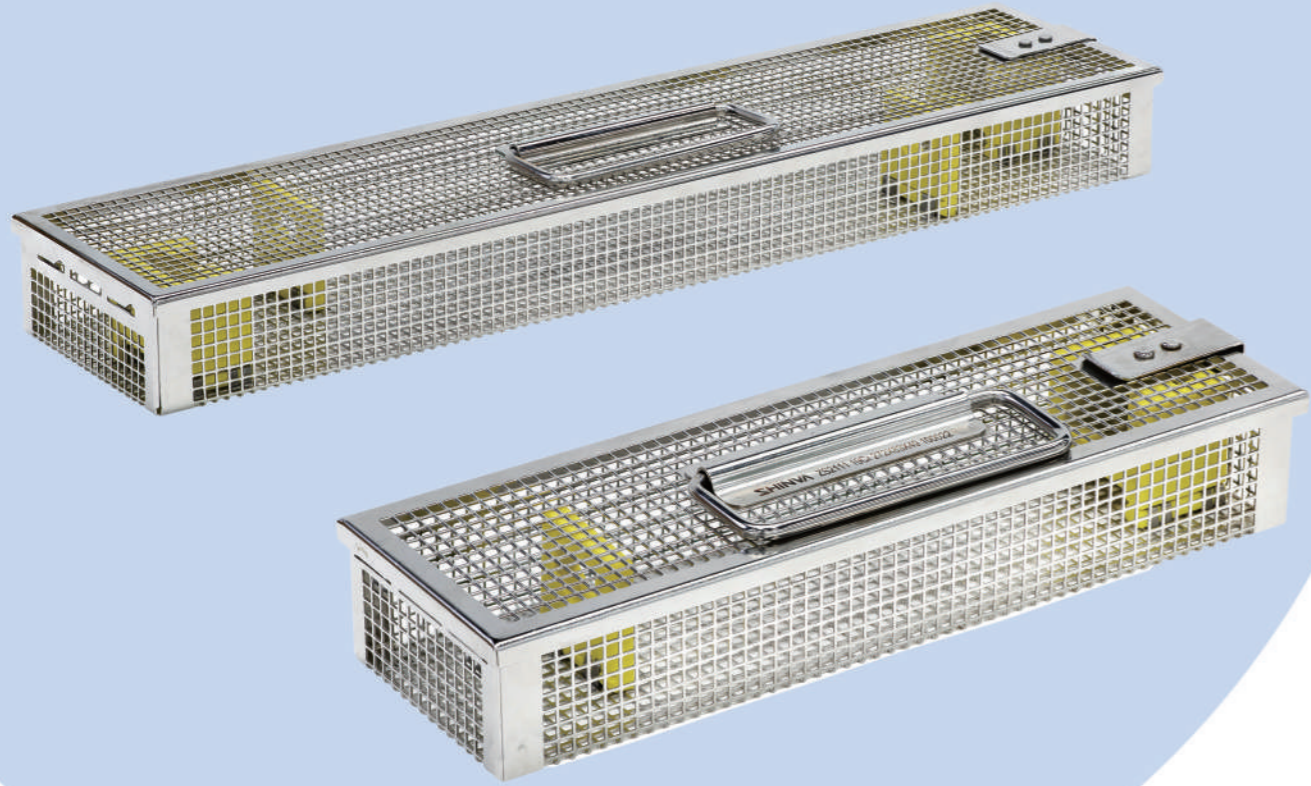

内窥镜装载筐

产品规格 / SPECIFICATIONS

产品编码 Article No.	产品名称 Product Name	产品尺寸 (mm) Product Size
ZS975R	腔镜装载筐 (带盖)	272×83×44
ZS976R	腔镜装载筐 (带盖)	272×103×44
ZS977R	腔镜装载筐 (带盖)	452×83×44
ZS978R	腔镜装载筐 (带盖)	452×103×44
★ ZS2111	腔镜装载筐 (带盖) 成套配置	272×83×49
★ ZS2112	腔镜装载筐 (带盖) 成套配置	272×103×49
★ ZS2113	腔镜装载筐 (带盖) 成套配置	452×83×49
★ ZS2114	腔镜装载筐 (带盖) 成套配置	452×103×49

★代表该产品已安装硅胶支架，无需另配硅胶支架。

★ Means with silicone rack, no need to order racks additionally.

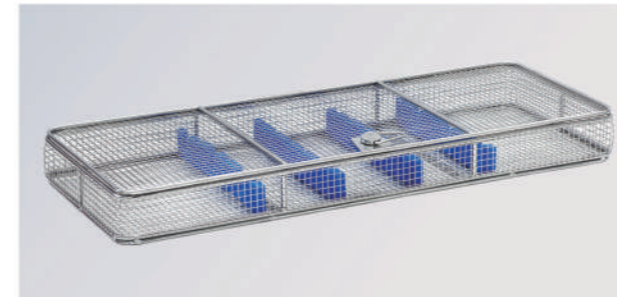
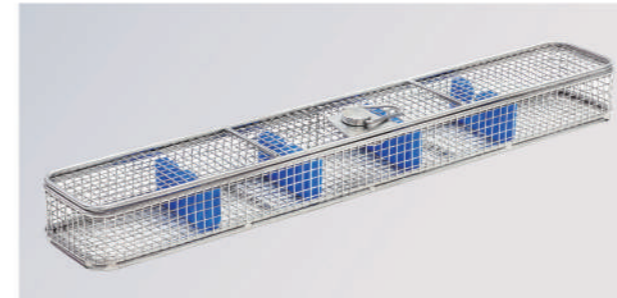
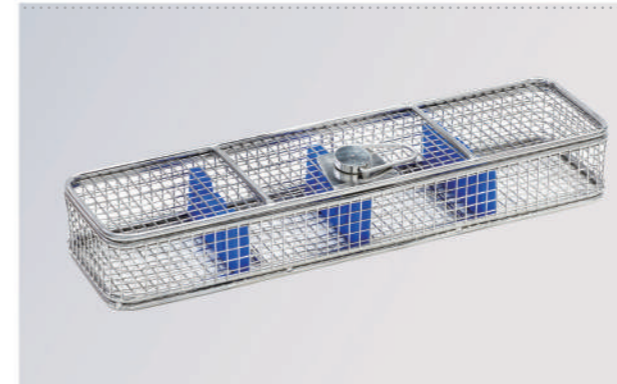

产品规格 / SPECIFICATIONS

产品编码 Article No.	产品名称 Product Name	产品尺寸 (mm) Product Size
ZS979R	关节镜 / 鼻窦镜镜头筐 (带盖)	300×80×40
ZS980R	腹腔镜镜头筐 (带盖)	440×70×40
ZS981R	膀胱镜镜头筐 (带盖)	460×70×40
★ ZS1800	关节镜 / 鼻窦镜镜头筐 (带盖) 成套配置	300×80×45
★ ZS1801	腹腔镜镜头筐 (带盖) 成套配置	440×70×45
★ ZS1802	膀胱镜镜头筐 (带盖) 成套配置	460×70×45

产品编码 Article No.	产品名称 Product Name	产品尺寸 (mm) Product Size
ZS982R	腹腔镜器械筐 (带盖)	550×210×50
ZS983R	镜头、器械筐 (带盖)	550×235×50
★ ZS1803	腹腔镜器械筐 (带盖) 成套配置	550×210×55
★ ZS1804	镜头、器械筐 (带盖) 成套配置	550×235×55

产品编码 Article No.	产品名称 Product Name	产品尺寸 (mm) Product Size
ZS984R	双层器械筐 (带盖)	550×250×100
★ ZS1805	双层器械筐 (带盖) 成套配置	550×250×105

产品编码 Article No.	产品名称 Product Name	产品尺寸 (mm) Product Size
ZS985R	三层器械筐 (带盖)	550×250×140
★ ZS1806	三层器械筐 (带盖) 成套配置	550×250×145

★代表该产品已安装硅胶支架，无需另配硅胶支架。

★ Means with silicone rack, no need to order racks additionally.

软镜装载筐成套配置 (焊网) Flexible Endoscope Pack (Welded Basket)

产品规格 / SPECIFICATIONS

产品编码 Article No.	产品名称 Product Name	产品尺寸 (mm) Product Size
ZS986R	软镜装载筐 (焊网)	570×270×100
★ ZS1807	软镜装载筐成套配置 (焊网)	570×270×100

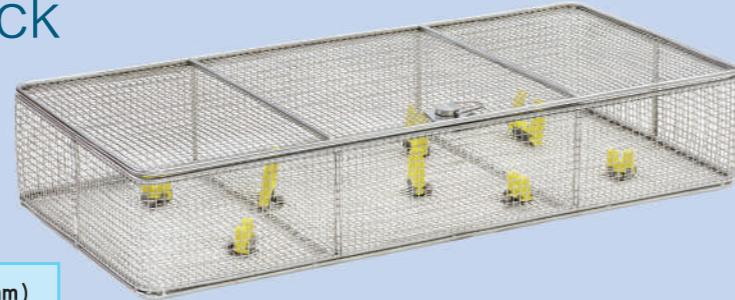

输尿管镜装载筐成套配置 (焊网) Ureteroscope Pack(Welded Basket)

产品规格 / SPECIFICATIONS

产品编码 Article No.	产品名称 Product Name	产品尺寸 (mm) Product Size
ZS987R	输尿管镜装载筐 (焊网)	700×160×100
★ ZS1808	输尿管镜装载筐成套配置 (焊网)	700×160×100

★代表该产品已安装硅胶支架, 无需另配硅胶支架。

★ Means with silicone rack, no need to order racks additionally.



新华灭菌盒
STERILIZATION CONTAINER



清洗机专用筐 Basket for Standard Washing Machine

- 优质 304 不锈钢材质构成, 耐腐蚀性好;
- 适用于多种灭菌方式: 压力蒸汽灭菌、过氧化氢低温等离子灭菌和环氧乙烷灭菌。

产品规格 / SPECIFICATIONS

产品编码 Article No.	产品名称 Product Name	产品尺寸 (mm) Product Size
ZS1400R	编网筐	480×250×50
ZS1401R	编网筐	240×250×50
ZS1420R	侧面冲孔筐	480×250×50
ZS1421R	侧面冲孔筐	240×250×50
ZS1172R	冲孔筐 (圆角型)	480×250×50
ZS1182R	冲孔筐 (圆角型)	240×250×50

硅胶支架 / Silicon Rack

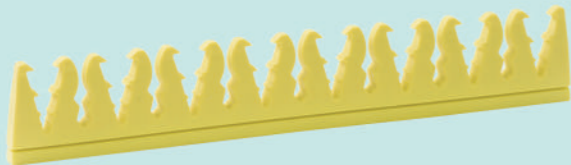

产品编码 Article No.	产品名称 Product Name	产品尺寸 (mm) Product Size
ZS861	硅胶器械支架	240×40
ZS862	硅胶器械支架	160×40
ZS863	硅胶器械支架	120×40

根据产品尺寸搭配 ZS770R、ZS771R、ZS773R、ZS774R 使用



产品编码 Article No.	产品名称 Product Name	产品尺寸 (mm) Product Size
ZS864	硅胶器械支架	240×40
ZS865	硅胶器械支架	160×40
ZS866	硅胶器械支架	120×40

根据产品尺寸搭配 ZS770R、ZS771R、ZS773R、ZS774R 使用



产品编码 Article No.	产品名称 Product Name	产品尺寸 (mm) Product Size
ZS867	硅胶器械支架	240×40
ZS868	硅胶器械支架	160×40
ZS869	硅胶器械支架	120×40

根据产品尺寸搭配 ZS770R、ZS771R、ZS773R、ZS774R 使用

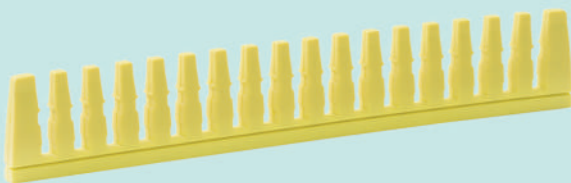

产品编码 Article No.	产品名称 Product Name	产品尺寸 (mm) Product Size
ZS870	硅胶器械支架	240×40
ZS871	硅胶器械支架	160×40
ZS872	硅胶器械支架	120×40

根据产品尺寸搭配 ZS770R、ZS771R、ZS773R、ZS774R 使用

硅胶支架 / Silicon Rack



产品编码 Article No.	产品名称 Product Name	产品尺寸 (mm) Product Size
ZS873	硅胶器械支架	内孔直径 15
ZS874	硅胶器械支架	内孔直径 25
ZS875	硅胶器械支架	内孔直径 30

根据产品尺寸搭配 ZS771R、ZS774R 使用



产品编码 Article No.	产品名称 Product Name	产品尺寸 (mm) Product Size
ZS876	硅胶器械支架	内孔直径 5
ZS877	硅胶器械支架	内孔直径 7.5
ZS878	硅胶器械支架	内孔直径 8.5
ZS879	硅胶器械支架	内孔直径 10
ZS880	硅胶器械支架	内孔直径 12

根据产品尺寸搭配 ZS772R 使用

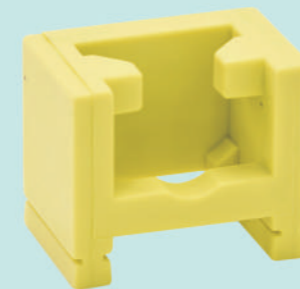

产品编码 Article No.	产品名称 Product Name	产品尺寸 (mm) Product Size
ZS884/001	目镜硅胶支架	48×32×40

根据产品尺寸搭配 ZS771R、ZS774R 使用



产品编码 Article No.	产品名称 Product Name	产品尺寸 (mm) Product Size
ZS884/003	镜身硅胶支架	48×8×40

根据产品尺寸搭配 ZS771R、ZS774R 使用

硅胶支架 / Silicon Rack



产品编码 Article No.	产品名称 Product Name	产品尺寸 (mm) Product Size
ZS881	显微硅胶支架	106×18×2

根据产品尺寸搭配 ZS772R 使用



产品编码 Article No.	产品名称 Product Name	产品尺寸 (mm) Product Size
ZS882	显微硅胶支架	106×18×4

根据产品尺寸搭配 ZS772R 使用



产品编码 Article No.	产品名称 Product Name	产品尺寸 (mm) Product Size
ZS883	显微硅胶支架	106×18×6

根据产品尺寸搭配 ZS772R 使用



产品编码 Article No.	产品名称 Product Name	产品尺寸 (mm) Product Size
ZS887	显微硅胶支架	106×8×2

根据产品尺寸搭配 ZS771R、ZS773R、ZS774R 使用



产品编码 Article No.	产品名称 Product Name	产品尺寸 (mm) Product Size
ZS888	显微硅胶支架	106×8×4

根据产品尺寸搭配 ZS771R、ZS773R、ZS774R 使用



产品编码 Article No.	产品名称 Product Name	产品尺寸 (mm) Product Size
ZS889	显微硅胶支架	106×8×6

根据产品尺寸搭配 ZS771R、ZS773R、ZS774R 使用



产品编码 Article No.	产品名称 Product Name	产品尺寸 (mm) Product Size
ZS890	硅胶器械支架 (圆口型)	210×35×8

仅适合搭配焊网筐使用



产品编码 Article No.	产品名称 Product Name	产品尺寸 (mm) Product Size
ZS891	硅胶器械支架 (长口型)	210×35×8

仅适合搭配焊网筐使用

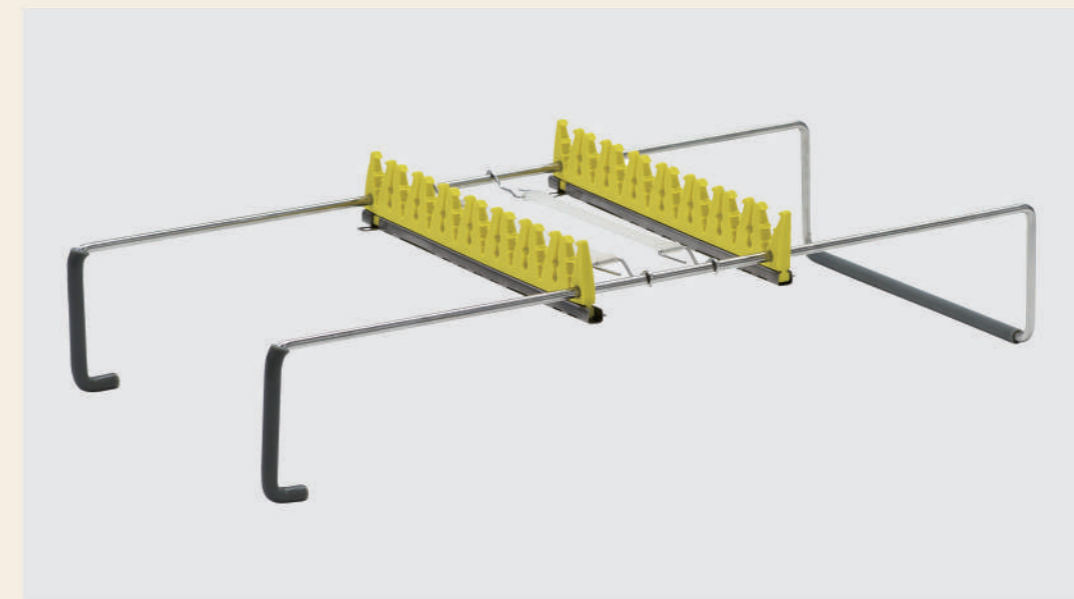

内窥镜器械支架 / Rack for Endoscope

产品编码 Article No.	产品名称 Product Name	产品尺寸 (mm) Product Size
LS1045R	内窥镜器械支架	360×225×90
LS1046R	内窥镜器械支架	500×225×90
LS1048R	内窥镜器械支架	225×225×90

不锈钢支架 / Stainless Steel Rack

产品编码 Article No.	产品名称 Product Name	产品尺寸 (mm) Product Size
ZS770R	不锈钢支架	240



产品编码 Article No.	产品名称 Product Name	产品尺寸 (mm) Product Size
ZS771R	不锈钢支架	30



产品编码 Article No.	产品名称 Product Name	产品尺寸 (mm) Product Size
ZS772R	不锈钢支架	24

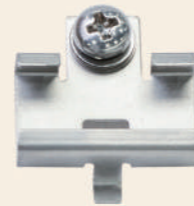

产品编码 Article No.	产品名称 Product Name	产品尺寸 (mm) Product Size
ZS773R	不锈钢支架	120



产品编码 Article No.	产品名称 Product Name	产品尺寸 (mm) Product Size
ZS774R	不锈钢固定夹	9×9
仅适合搭冲孔筐使用		



U 形架 / U-shaped Frame

产品编码 Article No.	产品名称 Product Name	产品尺寸 (mm) Product Size
LS928R	可转式 U 形架	210×170
LS929R	可转式 U 形架	280×170
LS930R	可转式 U 形架	330×170

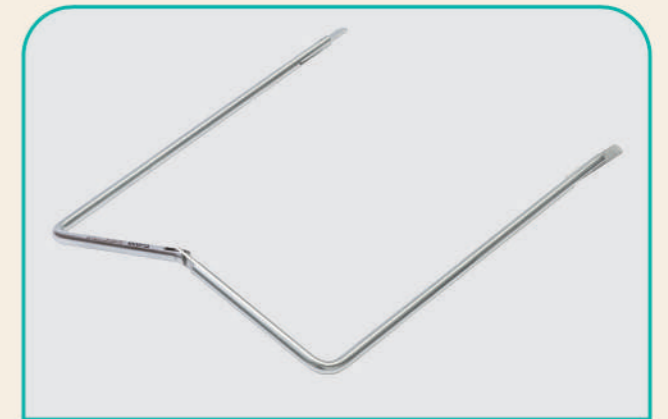

产品编码 Article No.	产品名称 Product Name	产品尺寸 (mm) Product Size
ZS780R	固定式 U 形架	220×70
ZS781R	固定式 U 形架	240×95
ZS782R	固定式 U 形架	240×120
ZS783R	固定式 U 形架	240×140
ZS784R	固定式 U 形架	240×170
ZS785R	固定式 U 形架	240×200

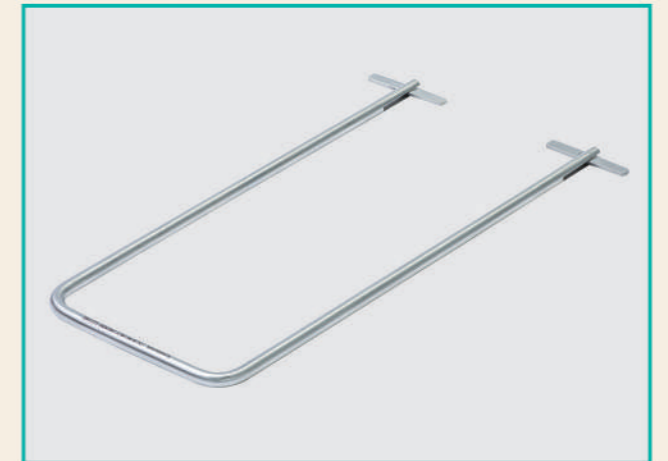

产品编码 Article No.	产品名称 Product Name	产品尺寸 (mm) Product Size
ZS778R	挂钩式 U 形架	200×95
ZS779R	挂钩式 U 形架	200×60
ZS786R	挂钩式 U 形架	150×75
ZS787R	挂钩式 U 形架	200×95
ZS788R	挂钩式 U 形架	240×95
ZS789R	挂钩式 U 形架	240×60

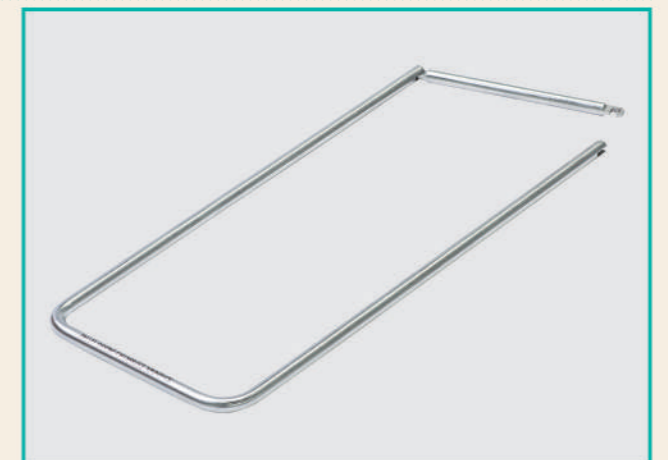

产品编码 Article No.	产品名称 Product Name	产品尺寸 (mm) Product Size
LS1147	U 形架底座	220×160×20



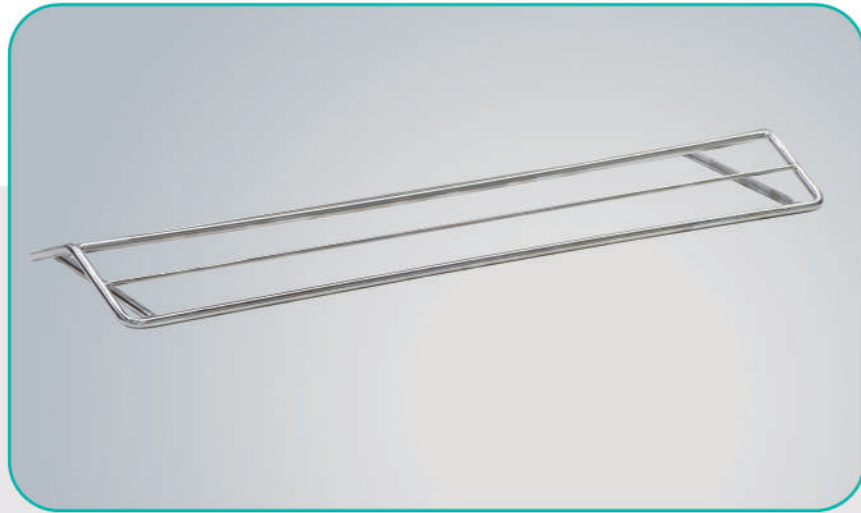

器械整理三角架
Triangular Frame

产品编码 Article No.	产品名称 Product Name	产品尺寸 (mm) Product Size
LS1265R	器械整理三角架	430×130×30
ZS798R	器械整理三角架	360×130×30
ZS797R	器械整理三角架	210×100×22

消毒支架 Sterilization Frame

产品编码 Article No.	产品名称 Product Name	产品尺寸 (mm) Product Size
ZS794R	消毒支架 (中号)	325×235×60

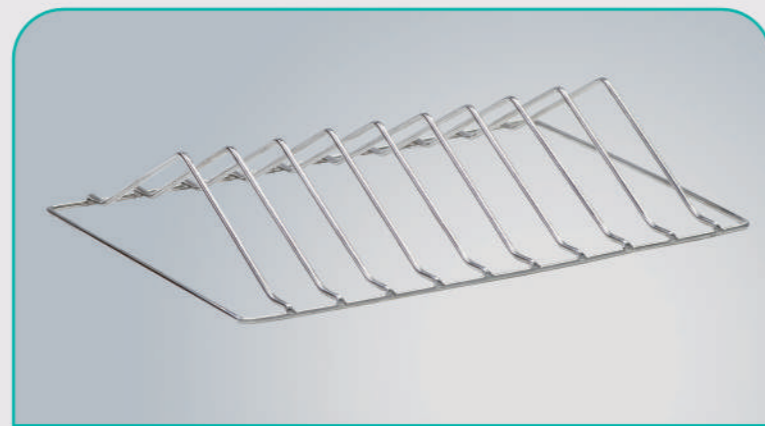

产品编码 Article No.	产品名称 Product Name	产品尺寸 (mm) Product Size
ZS795R	消毒支架 (大号)	436×325×60

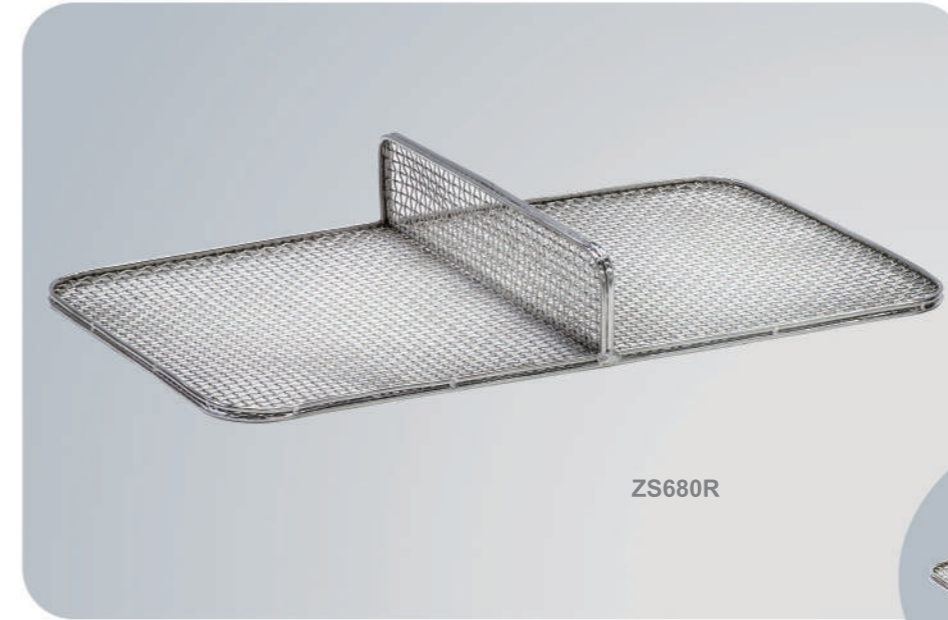
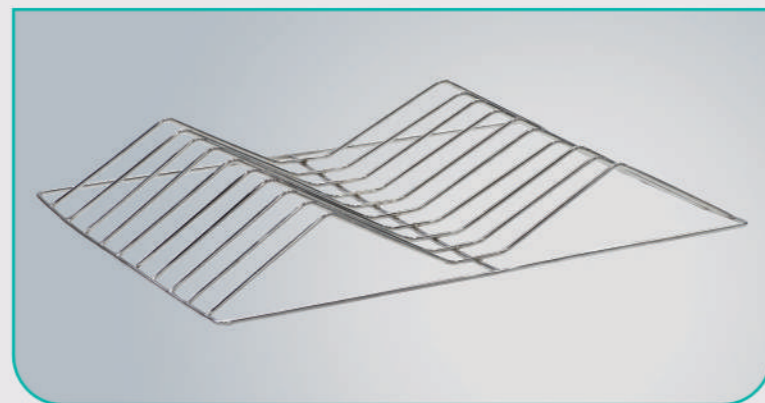

ZS680R

分隔网栅 Separated Fence

产品编码 Article No.	产品名称 Product Name	产品尺寸 (mm) Product Size
ZS680R	两等分分隔网栅	390×235×55
搭配 3/4 规格的器械筐使用		
ZS681R	三等分分隔网栅	390×235×55
搭配 3/4 规格的器械筐使用		
ZS682R	四等分分隔网栅	215×215×55
搭配 1/2 规格的器械筐使用		
ZS683R	可调式分隔网栅	225×65×55

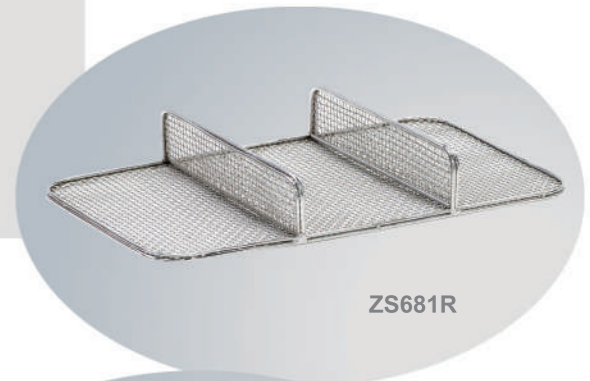

ZS681R

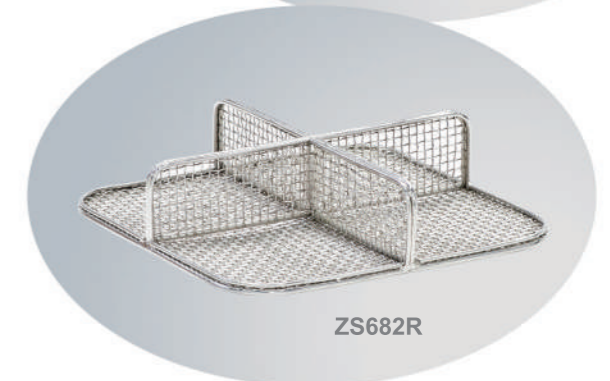

ZS682R



ZS683R

滤纸叠放支架

Filter Base

产品编码 Article No.	产品名称 Product Name	产品尺寸 (mm) Product Size
ZS790R	滤纸叠放支架	193×193×36

用于存放 ZS813、ZS815、ZS819、ZS825 滤纸



产品编码 Article No.	产品名称 Product Name	产品尺寸 (mm) Product Size
ZS791R	滤纸叠放支架	240×110×34

用于存放 ZS816、ZS817、ZS818 滤纸



硅胶垫 / Silicone Mat

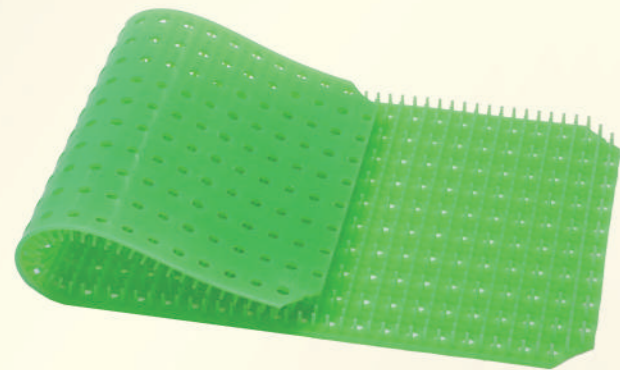

产品编码 Article No.	产品名称 Product Name	产品尺寸 (mm) Product Size
ZS851	硅胶垫	535×240×15, 1/1
ZS852		395×240×15, 3/4
ZS853		235×240×15, 1/2
ZS854		235×100×15, 1/4

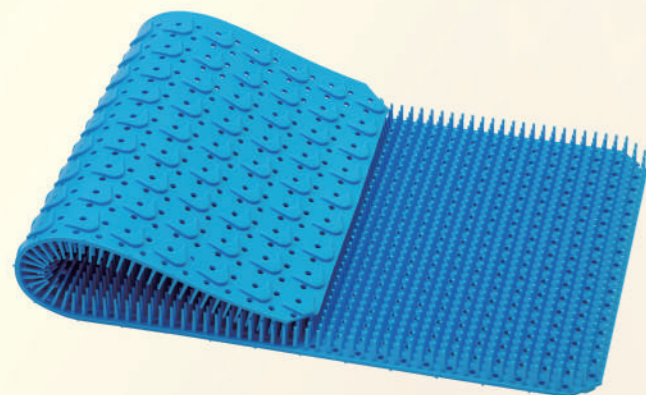

产品编码 Article No.	产品名称 Product Name	产品尺寸 (mm) Product Size
ZS841	硅胶垫 (凸底型)	535×240×19, 1/1
ZS842		395×240×19, 3/4
ZS843		235×240×19, 1/2
ZS844		235×100×19, 1/4

铝标牌

Aluminum Nameplate

产品编码 Article No.	产品名称 Product Name	产品尺寸 (mm) Product Size
ZS719A	铝标牌	56×18 / 银色
ZS719AB	铝标牌	56×18 / 蓝色
ZS719AG	铝标牌	56×18 / 绿色
ZS719AP	铝标牌	56×18 / 紫色
ZS719AR	铝标牌	56×18 / 红色
ZS719AY	铝标牌	56×18 / 黄色
LS1262A	铝标牌	60×40 / 银色
LS1262AB	铝标牌	60×40 / 蓝色
LS1262AG	铝标牌	60×40 / 绿色
LS1262AP	铝标牌	60×40 / 紫色
LS1262AR	铝标牌	60×40 / 红色
LS1262AY	铝标牌	60×40 / 黄色



● 可根据用户需求，在铝标牌正反面激光刻印相关内容。

塑料标识牌

Plastic Nameplate

产品编码 Article No.	产品名称 Product Name	产品尺寸 (mm) Product Size
ZS625B	塑料标识牌	90×40 / 蓝色
ZS625G	塑料标识牌	90×40 / 绿色
ZS625R	塑料标识牌	90×40 / 红色
ZS625W	塑料标识牌	90×40 / 白色
ZS625Y	塑料标识牌	90×40 / 黄色
ZS627B	塑料标识牌	90×80 / 蓝色
ZS627G	塑料标识牌	90×80 / 绿色
ZS627R	塑料标识牌	90×80 / 红色
ZS627W	塑料标识牌	90×80 / 白色
ZS627Y	塑料标识牌	90×80 / 黄色



● 可根据用户需求，在塑料标识牌上激光刻印相关内容。

SHINVA 新华医疗

耗材 CONSUMABLES

过滤纸 / Filter

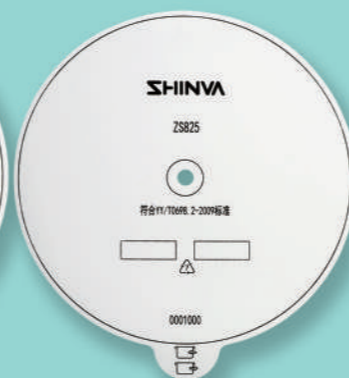

产品编码 Article No.	产品名称 Product Name	产品尺寸 (mm) Product Size
ZS815	一次性过滤纸 (高温灭菌用)	Φ188

产品编码 Article No.	产品名称 Product Name	产品尺寸 (mm) Product Size
ZS819	5000 次过滤纸 (高温灭菌用)	Φ188
ZS825	2000 次过滤纸 (高温灭菌用)	Φ188

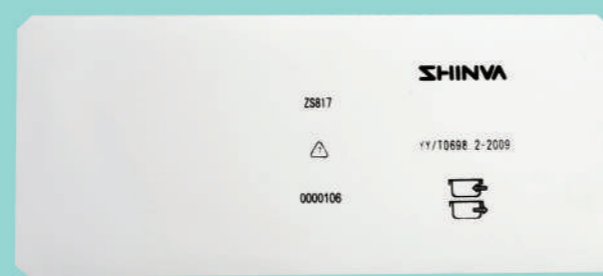
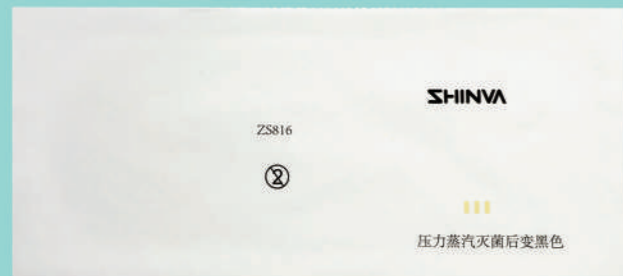

产品编码 Article No.	产品名称 Product Name	产品尺寸 (mm) Product Size
ZS816	一次性过滤纸 (高温灭菌用)	240×105

产品编码 Article No.	产品名称 Product Name	产品尺寸 (mm) Product Size
ZS817	5000 次过滤纸 (高温灭菌用)	215×95



产品编码 Article No.	产品名称 Product Name	产品尺寸 (mm) Product Size
ZS813	一次性过滤纸 (低温灭菌用)	Φ188

产品编码 Article No.	产品名称 Product Name	产品尺寸 (mm) Product Size
ZS818	一次性过滤纸 (低温灭菌用)	220×100

灭菌指示标签 / Indicator Card



产品编码 Article No.	产品名称 Product Name	产品尺寸 (mm) Product Size
ZS801	灭菌指示标签	75×40

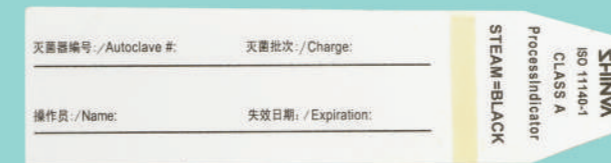

产品编码 Article No.	产品名称 Product Name	产品尺寸 (mm) Product Size
ZS802	灭菌指示标签	75×20
ZS804	灭菌指示标签	75×18

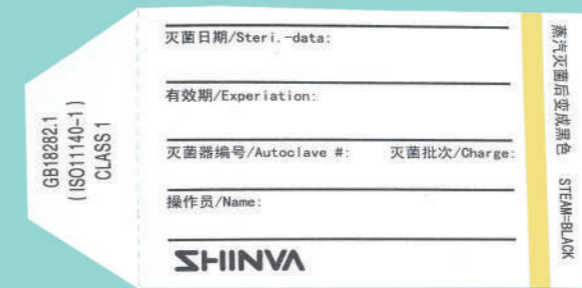

产品编码 Article No.	产品名称 Product Name	产品尺寸 (mm) Product Size
ZS803	灭菌指示标签	80×36

一次性塑料锁 Disposable Plastic Lock



产品编码 Article No.	产品名称 Product Name	产品尺寸 (mm) Product Size
ZW897	一次性塑料锁	50×30

塑料器械筐 Plastic basket

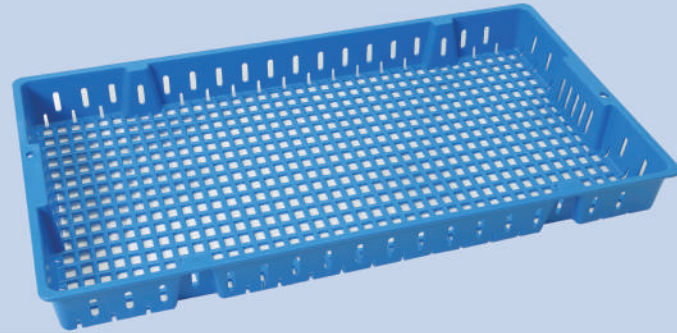

产品规格 / SPECIFICATIONS

产品编码 Article No.	产品名称 Product Name	产品尺寸 (mm) Product Size
ZS621	塑料器械筐	500×280×50
ZS622	塑料器械筐	280×280×50

锐器保护套 Sharp Protector

产品规格 / SPECIFICATIONS

产品编码 Article No.	产品名称 Product Name	产品尺寸 (mm) Product Size
ZS832	锐器保护套	Φ1.6×20, 黄色
ZS833	锐器保护套	Φ2×20, 黄色
ZS834	锐器保护套	Φ2.8×30, 黄色
ZS835	锐器保护套	Φ3.2×30, 黄色
ZS836	锐器保护套	48×9, 白色
ZS837	锐器保护套	48×16, 粉红色

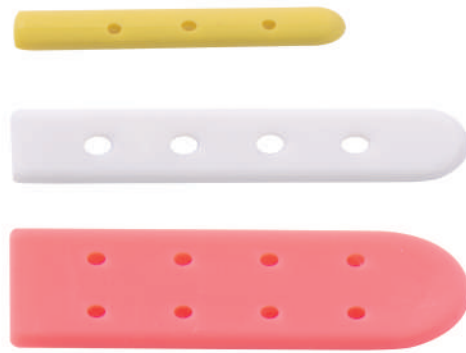

标牌扎带 Tag Tie

产品规格 / SPECIFICATIONS

产品编码 Article No.	产品名称 Product Name	产品尺寸 (mm) Product Size
ZS633G	标牌扎带	绿色
ZS633B	标牌扎带	蓝色
ZS633Y	标牌扎带	白色

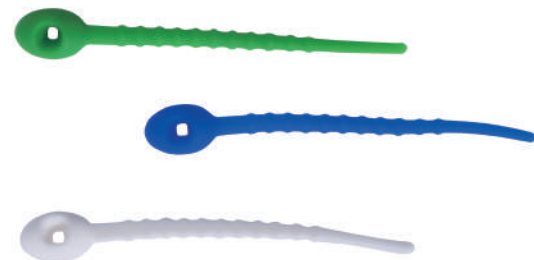

塑料腰子盘 Plastic Kidney Plate

产品规格 / SPECIFICATIONS

产品编码 Article No.	产品名称 Product Name	产品尺寸 (mm) Product Size
ZS623	塑料腰子盘	195×120×25
ZS624	塑料腰子盘	210×140×25

塑料换药碗 Plastic Dressing Change Bowl

产品规格 / SPECIFICATIONS

产品编码 Article No.	产品名称 Product Name	产品尺寸 (mm) Product Size
ZS628	塑料换药碗	Φ160
ZS629	塑料换药碗	Φ210
ZS635	塑料换药碗	140

塑料药膏缸 Plastic plasters

产品规格 / SPECIFICATIONS

产品编码 Article No.	产品名称 Product Name	产品尺寸 (mm) Product Size
ZS626	塑料药膏缸	Φ95×90