

Abdominal Instruments
腹部外科

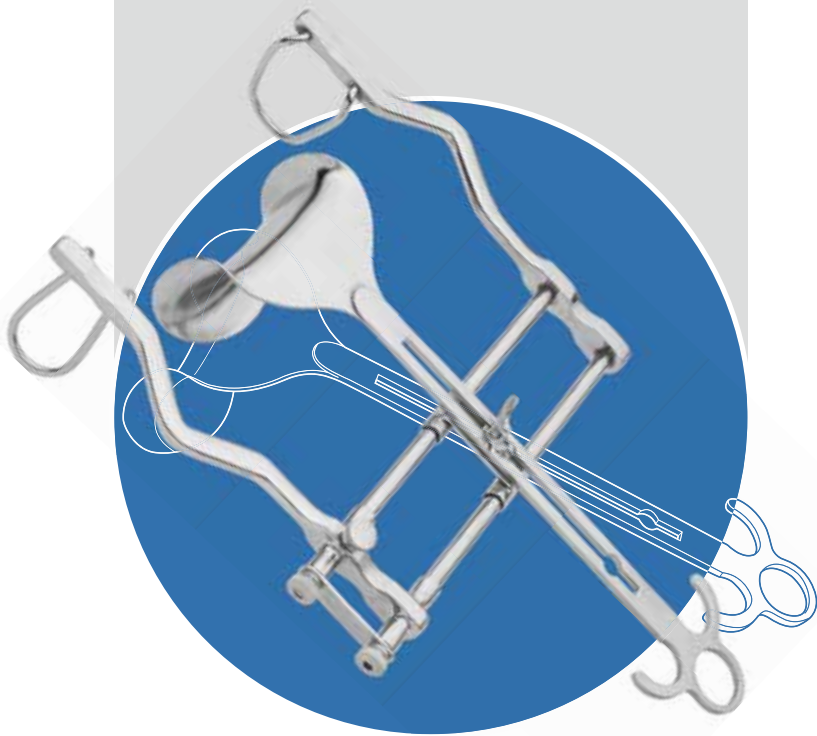

QUALITY
OUR WAY TO SUCCESS

Abdominal Instruments



腹部外科
 Abdominal Instruments

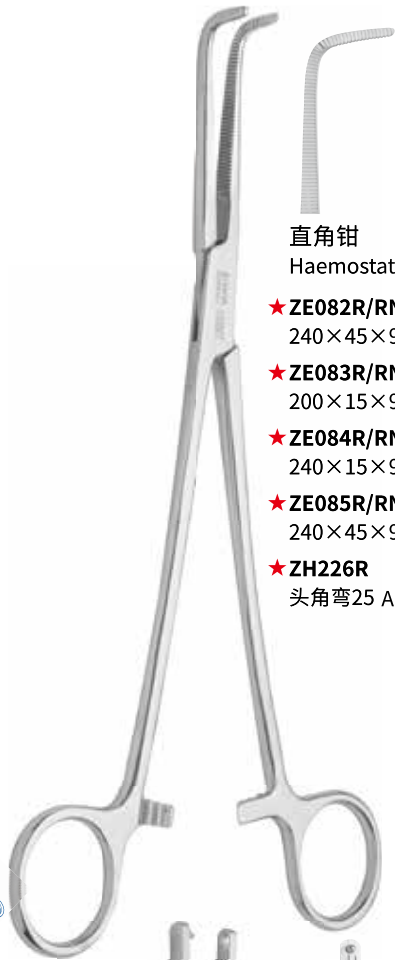

直角钳
 Haemostatic Forceps, Right Angle

- ★ZE082R/RN
 240×45×90°×3.8, 竖齿 Vertical teeth
- ★ZE083R/RN
 200×15×90°×3
- ★ZE084R/RN
 240×15×90°×3
- ★ZE085R/RN
 240×45×90°×3
- ★ZH226R
 头角弯25 Angled tip



阑尾肠钳
 Tissue Grasping Forceps

- ★ZE030MB
 160×8
- ZE033RB
 200×11
- ZE034RB
 240



胃钳
 Intestine and Stomach Clamp

- ZE305R
 150
- ★ZE306R
 200
- ★ZE307R
 290



胃钳
 Intestine and Stomach Clamp

- ZN350R
 270
- ZN351R
 280

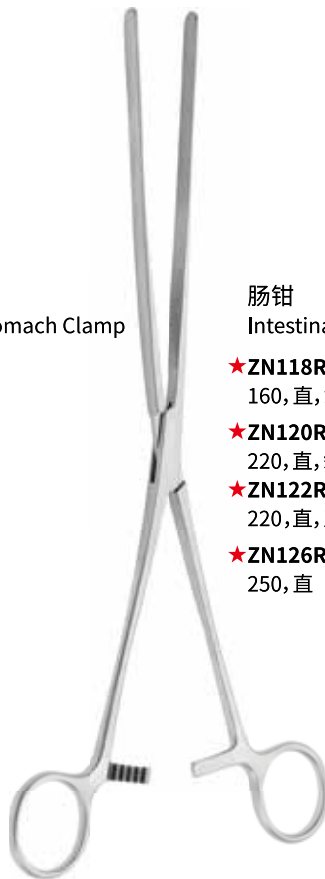

肠钳
 Intestinal Clamp, Straight

- ★ZN118R/RN
 160, 直, 斜齿 slanting teeth
- ★ZN120R/RN
 220, 直, 斜齿 slanting teeth
- ★ZN122R/RN
 220, 直, 直齿 horizontal teeth
- ★ZN126R/RN
 250, 直



肠钳
 Intestinal Clamp, Curved

- ★ZN119R/RN
 160, 弯, 斜齿 slanting teeth
- ★ZN121R/RN
 220, 弯, 斜齿 slanting teeth
- ★ZN123R/RN
 220, 弯, 直齿 horizontal teeth
- ★ZN127R/RN
 250, 弯

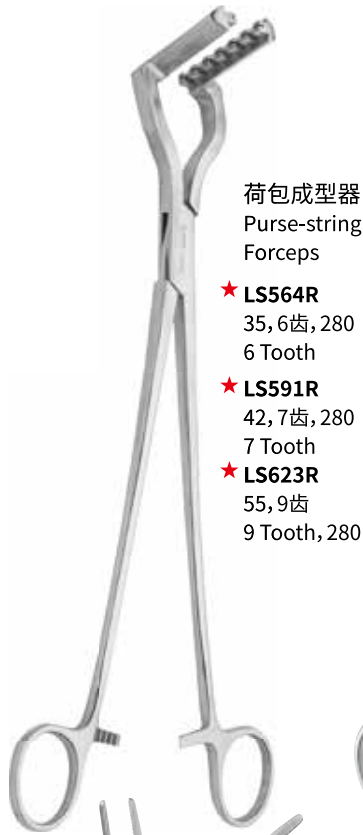

荷包成型器
Purse-string
Forceps

- ★ **LS564R**
35, 6齿, 280
6 Tooth
- ★ **LS591R**
42, 7齿, 280
7 Tooth
- ★ **LS623R**
55, 9齿
9 Tooth, 280



脾蒂钳
Splenic Pedicle clamp

- ZJ830R**
220×4
头圆弯R15×25, 弯柄 curved handle
- ★ **ZJ831R**
220×5
头圆弯R15×25, 弯柄 curved handle
- ZJ836RG**
220×4
头圆弯R15×25
弯柄, 凹凸齿 atraumatic
- ZJ837RG**
220×5, 头圆弯R15×25
弯柄, 凹凸齿 atraumatic

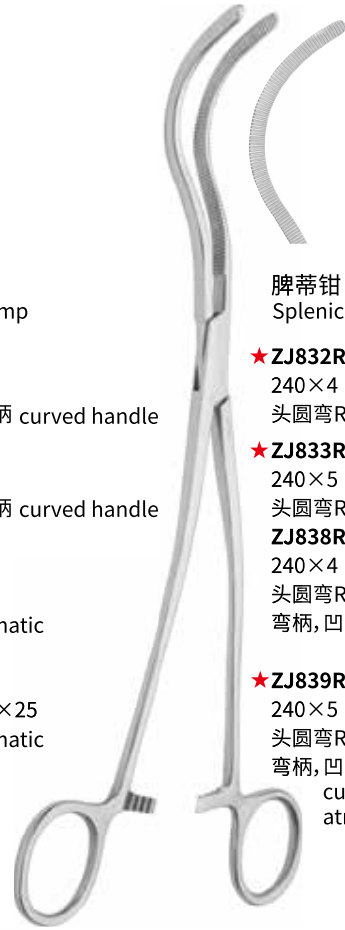

脾蒂钳
Splenic Pedicle

- ★ **ZJ832R**
240×4
头圆弯R25×28, 弯柄 curved handle
- ★ **ZJ833R**
240×5
头圆弯R25×28, 弯柄 curved handle
- ZJ838RG**
240×4
头圆弯R25×28
弯柄, 凹凸齿 curved handle atraumatic
- ★ **ZJ839RG**
240×5
头圆弯R25×28
弯柄, 凹凸齿 curved handle atraumatic



脾蒂钳
Splenic Pedicle clamp

- ★ **ZJ834R**
260×4
头圆弯R35×34, 弯柄 curved handle
- ★ **ZJ835R**
260×5
头圆弯R35×34, 弯柄 curved handle
- ZJ840RG**
260×4
头圆弯R35×34
弯柄, 凹凸齿 curved handle, atraumatic
- ★ **ZJ841RG**
260×5
头圆弯R35×34
弯柄, 凹凸齿 curved handle, atraumatic



脾蒂钳
Splenic Pedicle clamp

- ★ **ZJ842R/RB**
220×4, 弯
- ★ **ZJ844R/RB**
250×5, 弯



胆囊钳
Cholecyst Forceps

- ★ **ZJ081R/RB**
210, 倒齿 Reversed teeth

腹部外科
Abdominal Instruments



缝合钳
(肝门吻合钳)
Cholecyst Forceps
Angled

- ★ZJ325RN
235×50, 角弯, 肝门
- ★ZJ326RN
235×60, 角弯, 肝门



胆管钳
Gall Duct
Forceps

- ★ZJ009R
220×2.5
头圆弯R16×17



胆管钳
Gall Duct Forceps

- ★ZJ011R
230×3.3
头圆弯R20×20, 弯柄
- ZJ012R
240×3.6
头圆弯R11.5×25, 弯柄



胆管钳
Gall Duct Forceps

- ★ZJ322RN
180, 双弯



胆管钳(胆管测量钳)
Gall Duct Forceps

- ★ZJ324R
220, 测量
For measurement



组织镊
Tissue Forceps

JW390RB
200×2, 镶片 TC



持针钳
Needle Holder

JM093RB
230, 直, 镶片0.3, 精细 Fine TC



持针钳
Needle Holder

JM022RB
200, 直, 细针, 镶片0.4 TC



腹部外科
Abdominal Instruments



持针钳
Needle Holder

JM018RB
180, 直窄, 无损伤针, 镶片0.3
Atraumatic needle, TC



分离结扎钳
Dissecting and Ligature Forceps

JH567RB
200×50×15, 弯, 全齿
Curved, Full teeth



分离结扎钳
Dissecting and Ligature Forceps

JH568RB
225×65×22, 弯, 全齿
Curved, Full teeth



腹部外科
Abdominal Instruments



取石钳
Gall Stone Forceps

★ZJ239R
240×4.5, 胆



取石钳
Gall Stone Forceps

★ZJ240R
220×5, 胆



取石钳
Gall Stone Forceps

★ZJ241R
240×5, 胆



取石钳
Gall Stone Forceps

★ZJ242RB
210×35×5, 穿颚式, 胆
★ZJ243RB
210×23×5, 穿颚式, 胆



取石钳
Gall Stone Forceps

- ★ **ZJ244RB**
180×5×110°, 盖板式, 胆
- ★ **ZJ245RB**
200×5×125°, 盖板式, 胆



取石钳
Gall Stone Forceps

- ZJ253R**
350×3.5, 软管式, 胆 flexible
- ZJ254R**
350×4.5, 软管式, 胆 flexible



腹部外科
Abdominal Instruments



取石钳
Gall Stone Forceps

- ★ **ZJ246R**
360, 软管式, 胆 flexible



取石钳
Gall Stone Forceps

- ★ZJ247RB
220×21×5, 叠颚式, 有齿, 胆 Toothed
- ★ZJ248RB
220×21×5, 叠颚式, 无齿, 胆 Toothed



腹膜钳
Peritoneum Forceps

- ★ZJ323RN
200 弯有钩
Curved, hooked



腹膜钳
Peritoneum Forceps

- ★ZE424R
140 直



腹部外科
Abdominal Instruments



胆道手术剪
Gall Duct Scissors

- ★ZC650R
200 侧球



胆道手术剪
Gall Duct Scissors

- ★ZC651R
200 侧圆



胆道手术剪
Gall Duct Scissors

- ★ **ZC652RN**
180, 角弯90°
Right angle

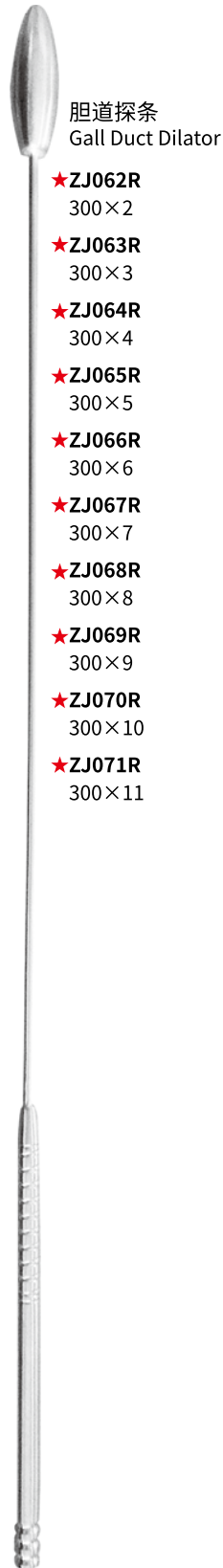

胆道探条
Gall Duct Dilator

- ★ **ZJ062R**
300×2
- ★ **ZJ063R**
300×3
- ★ **ZJ064R**
300×4
- ★ **ZJ065R**
300×5
- ★ **ZJ066R**
300×6
- ★ **ZJ067R**
300×7
- ★ **ZJ068R**
300×8
- ★ **ZJ069R**
300×9
- ★ **ZJ070R**
300×10
- ★ **ZJ071R**
300×11



胆道探条
Gall Duct Dilator
Double Ended

- ★ **ZJ072R**
300×2, 双头
- ★ **ZJ073R**
300×3, 双头
- ★ **ZJ074R**
300×4, 双头
- ★ **ZJ075R**
300×5, 双头
- ★ **ZJ076R**
300×6, 双头
- ★ **ZJ077R**
300×7, 双头
- ★ **ZJ078R**
300×8, 双头
- ★ **ZJ079R**
300×9, 双头
- ★ **ZJ080R**
300×10, 双头



探针
(胆道插管引导器)
Gall Duct Probe

- ★ **ZJ163R**
300×φ2
- ★ **ZJ164R**
300×φ3
- ★ **ZJ165R**
300×φ4



胆石匙
Gall Stone Scoop

- ★ **ZJ168R**
300×2
- ★ **ZJ169R**
300×4
- ★ **ZJ170R**
300×6
- ★ **ZJ171R**
300×8
- ★ **ZJ172R**
300×10



腹部外科
Abdominal Instruments



胆石匙
Gall Stone Scoop

★ZJ176R
300×10, 吸引式
With suction



胆石匙
Gall Stone Scoop
Single Tip

★ZJ153R
280×6, 单头
★ZJ154R
280×8, 单头
★ZJ155R
280×10, 单头



胆石匙
Gall Stone Scoop
Double-ended

★ZJ177RN
250×5×6, 双头
★ZJ157RN
250×8×10, 双头
★ZJ178RN
250×12×14, 双头



胆石匙
Gall Stone Scoop
Double-ended

★ZJ167RN
220×4×4, 双头
★ZJ160RN
240×6×6, 双头
★ZJ161RN
240×7×7, 双头
★ZJ162RN
260×8×8, 双头



持针钳
Adson Needleholder

★ZM224R
180, 纵横缝合
ZM225R
220, 纵横缝合



腹部外科
Abdominal Instruments

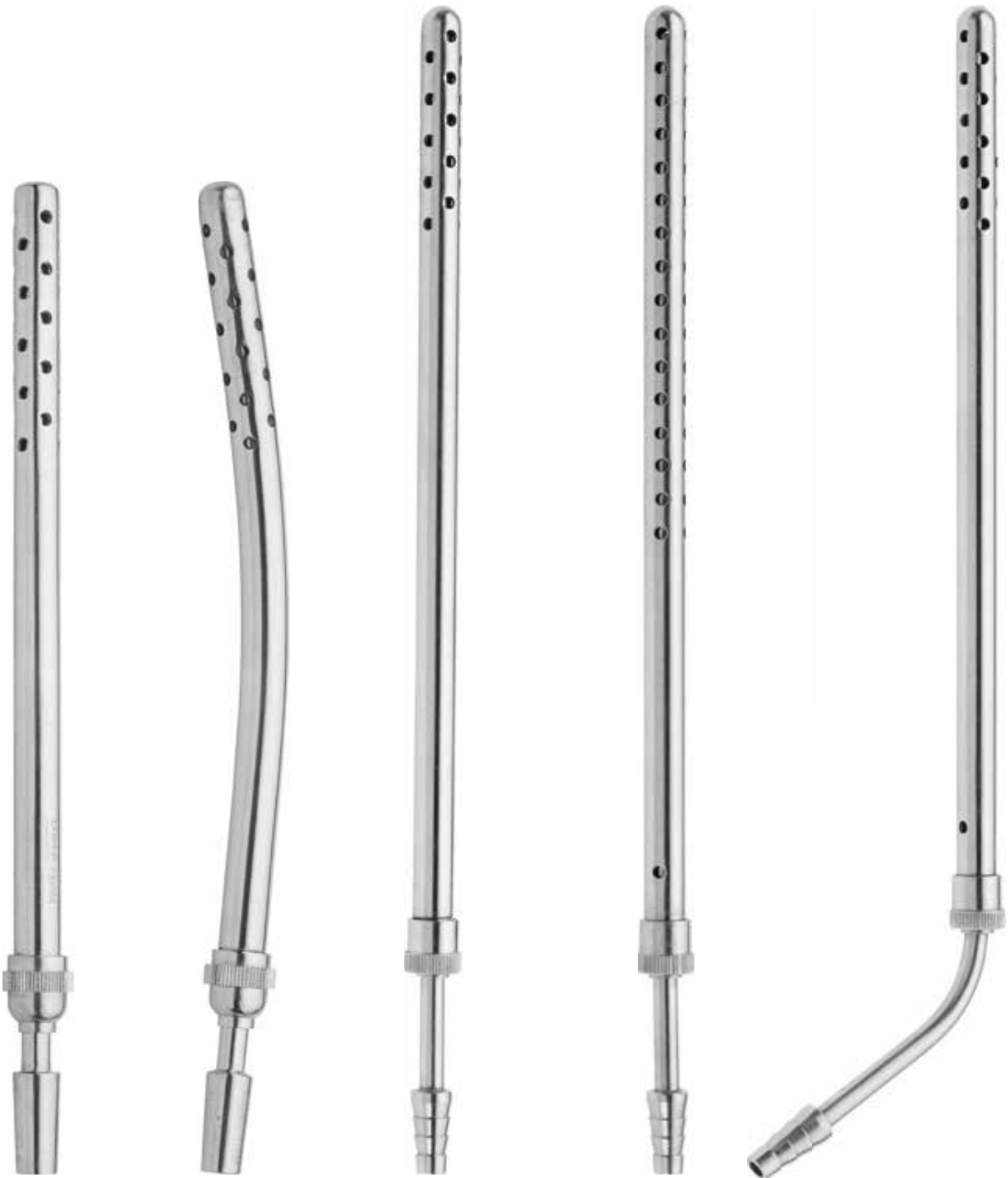

腹部外科
Abdominal Instruments

腹腔吸引管
Suction Tube
Straight,with Hole

★ ZN860R
200×Φ10, 直有孔

腹腔吸引管
Suction Tube
Curved,with Hole

★ ZN861R
200×Φ10, 弯有孔

腹腔吸引管
Suction Tube
Straight,Ball-tip

★ ZN950RB
280×Φ10
直形,圆头

腹腔吸引管
Suction Tube
Straight,Ball-tip

★ ZN951RB
280×Φ10, 直形
圆头,加强型

腹腔吸引管
Suction Tube,Ball-tip

ZN952RB
280×Φ10, 尾弯, 圆头
Curved tail



腹部外科
 Abdominal Instruments

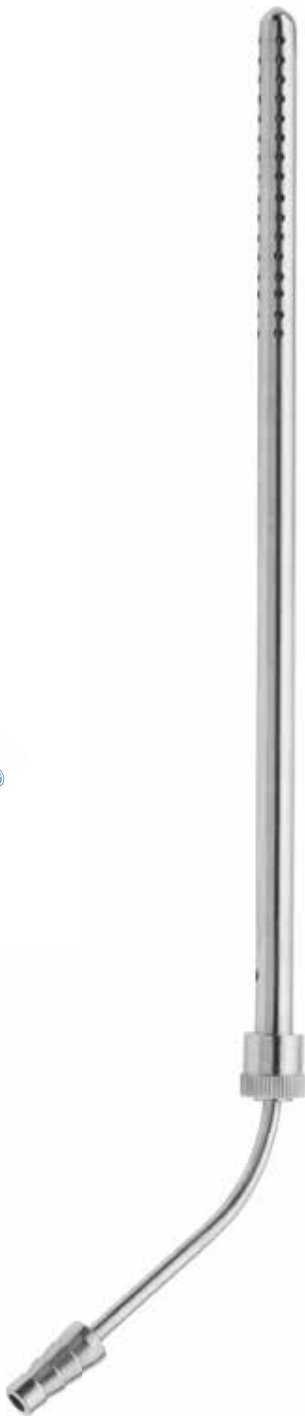

腹腔吸引管
 Suction Tube,Ball-tip

- ZN954RB**
 280×Φ5,尾弯,圆头,加强型
- ZN955RB**
 280×Φ8,尾弯,圆头,加强型
- ZN953RB**
 280×Φ10,尾弯,圆头,加强型



腹腔吸引管
 Suction Tube,Angled

- ★ **LS1457C**
 240,角弯



腹腔吸引管
 Suction Tube,Angled

- ZN956RB**
 265,角弯



腹腔吸引管
 Suction Tube,Angled

- ★ **ZN957RB**
 310,角弯



吸引管
 Gall Suction Tube

- ★ **ZJ166RN**
 300×Φ5 胆道



经皮穿刺针
Abdominal Puncture
Needle
ZN991R
1.2*150 (腹穿)
ZN994R
0.9*180 (腹穿)
ZN999R
1.6*150 (腹穿)

经皮穿刺针
Abdominal Puncture
Needle
ZJ912R
1.2*150 (肝穿) For liver
ZJ916R
1.6*150 (肝穿) For liver

大腹钩
Abdominal
Retractor
★**ZT667R**
260×60×72
★**ZT669R**
260×70×75

拉钩
Double Ended
Retractor
★**ZT010R**
30×65/15×40, 双头反向
★**ZT011R**
20×55/11×36, 双头反向

阑尾拉钩
Appendix Retractor
ZT023R
190, 钩23X53/28X53
★**ZT020R**
260, 29×48, 20×41



腹部外科
Abdominal Instruments



腹部外科
 Abdominal Instruments



阑尾拉钩
 Appendix Retractor

- ★ZT021R
 204, 钩17×22/17×38
- ★ZT022R
 210, 钩17×31/17×43



拉钩
 Retractor

- ★ZT037R
 205, 钩22×25/28×35, 方头
- ★ZT038R
 210, 钩22×30/28×40, 方头



拉钩
 Retractor

- ZT050R
 180, 6×8/14×21, 角弯, 双头反向
 Angled, double ends

- ZT051R
 180, 8×12/16×26, 角弯, 双头反向
 Angled, double ends

- ZT052R
 180, 10×15/18×30, 角弯, 双头反向
 Angled, double ends

- ZT053R
 180, 12×20/20×34, 角弯, 双头反向
 Angled, double ends



拉钩
 Retractor

- ZT054R
 180, 5×9/10×18, 弯, 双头反向
- ZT055R
 180, 6×12/12×20, 弯, 双头反向
- ZT056R
 180, 7×13/14×22, 弯, 双头反向
- ZT057R
 180, 8×16/16×23, 弯, 双头反向



拉钩
Retractor

- ★ZT184R
200×13, 静脉
- ★ZT184RN
200×13, 静脉
- ★ZT185R
200×16, 静脉
- ★ZT186R
200×20, 静脉



创口钩
Retractor

- ★ZT389R
220, 两爪, 锐, 扁柄 2 Prongs, Sharp
- ★ZT390R
220, 三爪, 锐, 扁柄 3 Prongs, Sharp
- ★ZT391R
220, 四爪, 锐, 扁柄 4 Prongs, Sharp
- ★ZT392R
220, 两爪, 钝, 扁柄 2 Prongs, Blunt
- ★ZT393R
220, 三爪, 钝, 扁柄 2 Prongs, Blunt
- ★ZT394R
220, 四爪, 钝, 扁柄 2 Prongs, Blunt

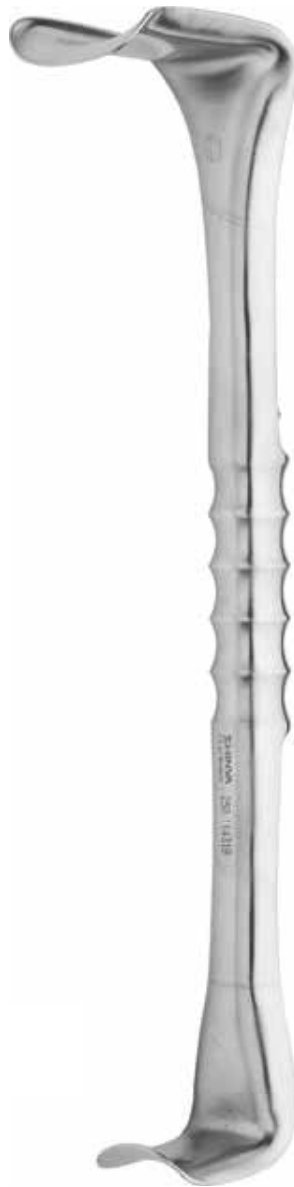

腹壁拉钩
Abdominal Retractor

- ★ZT471R
250, 30×40/37×60
实心柄, 双头 Solid handle
- ★ZT472R
280, 37×60/45×80
空心柄, 双头 Hollow handle
- ★ZT478R
280, 37×60/45×80
实心柄, 双头 Solid handle



腹壁拉钩
Abdominal Retractor

- ★ZT473R
230×68×48
- ★ZT474R
230×93×40
- ★ZT475R
280×70×40



腹
部
外
科
Abdominal Instruments



腹部外科
 Abdominal Instruments



腹壁拉钩
 Abdominal Retractor

- ★ **ZT479R**
 260, 24×35/20×30
 空心柄, 双头, 反向
 Hollow handle,
 double ended



腹壁拉钩
 Abdominal Retractor

- ★ **ZT480R**
 255×22×31, 小号, 单头 Small
- ★ **ZT481R**
 255×29×43, 中号, 单头 Medium
- ★ **ZT482R**
 255×34×50, 大号, 单头 Large



深部拉钩
 Retractor

- ★ **ZT601R/RN**
 200×24×84, S形
- ★ **ZT605R**
 300×60×160, S形
- ★ **ZT609R/RN**
 250×36×105, S形
- ★ **ZT610R/RN**
 300×48×120, S形
- ★ **ZT611R/RN**
 300×36×120, S形
- ★ **ZT612R/RN**
 300×24×120, S形
- ★ **ZT603RB**
 250×36×110, S形
- ★ **ZT604RB**
 300×48×150, S形
- ★ **ZT615RB**
 200×24×110, S形
- ★ **ZT616RB**
 220×20×110, S形
- ★ **ZT617RB**
 240×30×140, S形
- ★ **ZT618RB**
 240×35×170, S形



深部拉钩
 Retractor

- ★ **ZV668R**
 250×40×200
- ★ **ZV669R**
 250×50×200
- ★ **ZV670R**
 220×35×85
- ★ **ZV671R**
 220×35×120
- ★ **ZV672R**
 220×55×85
- ★ **ZV673R**
 240×50×120
- ★ **ZV674R**
 250×40×160
- ★ **ZV675R**
 240×50×155



深部拉钩
Retractor

ZV680R
260×60, 伞柄



深部拉钩
Retractor

ZV681R
320×60, 伞柄



深部拉钩
Retractor

ZV682R
330×60, 伞柄



胆道拉钩
Gall Duct Retractor

ZJ179R
角式 120°×60
ZJ180R
角式 120°×90



胆道拉钩
Gall Duct Retractor

ZJ181R
250×70, 圆槽式



腹部外科
Abdominal Instruments



腹壁牵开器
Self-retaining Abdominal Retractor, Complete Set

- ★ **ZV520R**
II 型 (260×190), 钳式, 三翼, 固定



腹壁牵开器
Self-retaining Abdominal Retractor, Complete Set

- ★ **ZV529R**
最大开口 210, 钳式, 三翼, 固定



Abdominal Instruments
腹部外科



腹壁牵开器
Abdominal Retractor

- ★ **ZV579R**
双圆梗, 175×202, 双翼, 固定
- ★ **ZV544R**
双圆梗, 215×242, 双翼, 固定



腹壁牵开器
Abdominal Retractor

- ZV500RN**
135×130, 双翼, 固定式

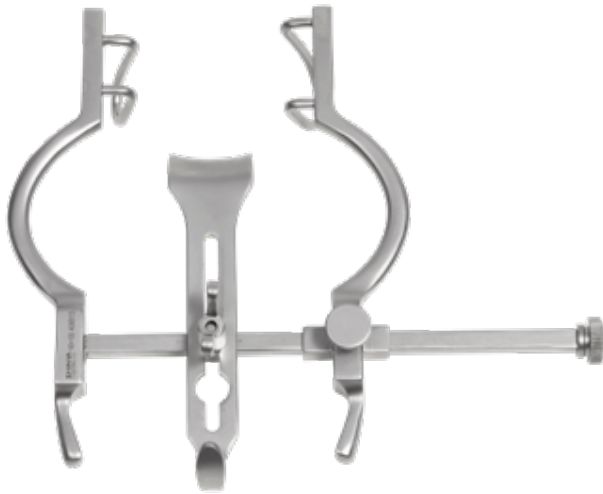

腹壁牵开器
Abdominal Retractor

ZV501RN
160×130, 三翼, 固定式



腹部手术牵开器
Abdominal Retractor

★ **ZV536R**
300, 钳式



腹壁牵开器
Self-retaining Retractor

★ **ZV540R**
175×202, 三翼, 固定

★ **ZV543R**
215×242, 三翼, 固定



腹部外科
Abdominal Instruments



腹部手术牵开器
Self-retaining Retractor

★ ZV555RN
BFQ- I 型, 半圆形 Semi-circle

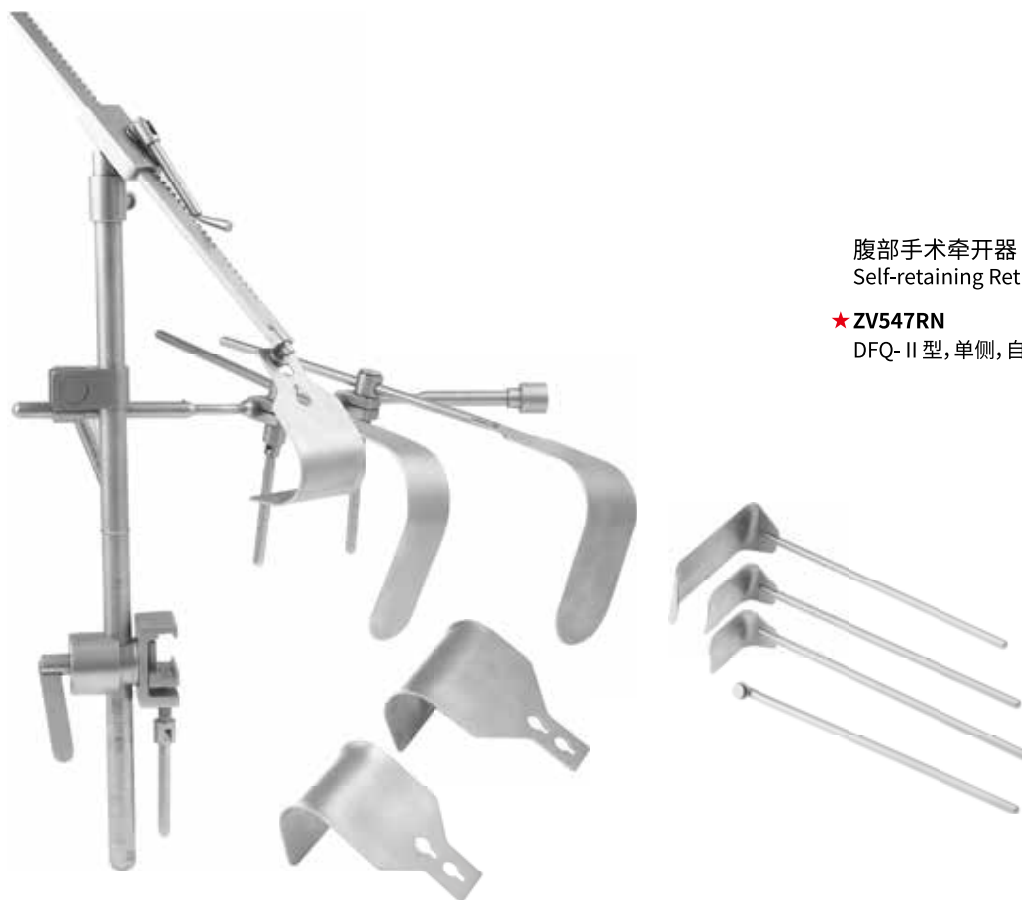

腹部手术牵开器
Self-retaining Retractor

★ ZV547RN
DFQ- II 型, 单侧, 自动 One side



腹部外科
Abdominal Instruments



腹部手术牵开器
Self-retaining Retractor

★ZV549RN
XFQ- I 型, 双侧, 悬拉式 Two Sides,
Suspension Type



腹部外科
Abdominal Instruments



腹部手术牵开器
Self-retaining Retractor

ZV554RN
BFQ- II 型, 半圆形 Semi-circle



腹部外科
Abdominal Instruments



腹部手术牵开器
Self-retaining Retractor

ZV551RN
SFQ- I 型, 双侧, 自动
Double sides



腹部手术牵开器
Self-retaining Retractor

★ **ZV558RN**
XFQ- II 型, 双侧, 悬拉式
Double sides,
suspension type



外科牵开器
Self-retaining Retractor

ZV581RN
FJ- I 型, 组合式, 腹部基础手术
For basic abdominal surgery



腹部外科
Abdominal Instruments

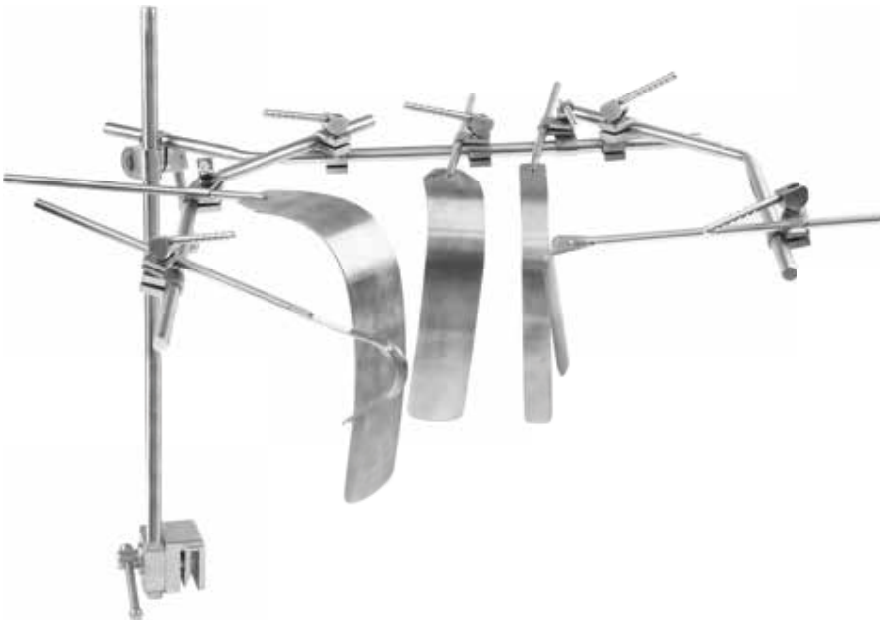

外科牵开器
Self-retaining Retractor

ZV582RN
FX- I 型, 组合式, 腹部血管手术
For basic vessels surgery



外科牵开器
Self-retaining Retractor

- ★ **ZV583RN**
GY- I 型, 组合式
肝移植/肝切除手术
For Liver Transplant/
Hepatectomy

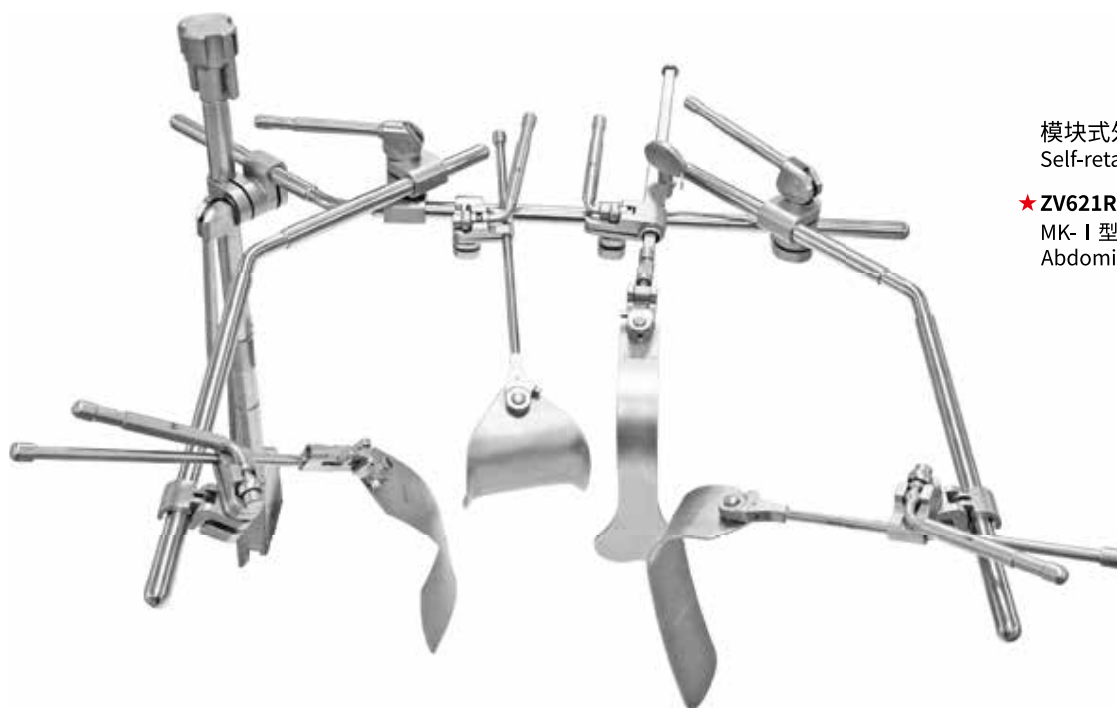

模块式外科手术牵开器
Self-retaining Retractor

- ★ **ZV621RN**
MK- I 型, 腹部基础手术
Abdominal Basic Surgery



腹部外科
Abdominal Instruments



模块式外科手术牵开器
Self-retaining Retractor

- ★ **ZV622RN**
MK-II 型, 腹部血管手术
For Abdominal Vessels Surgery

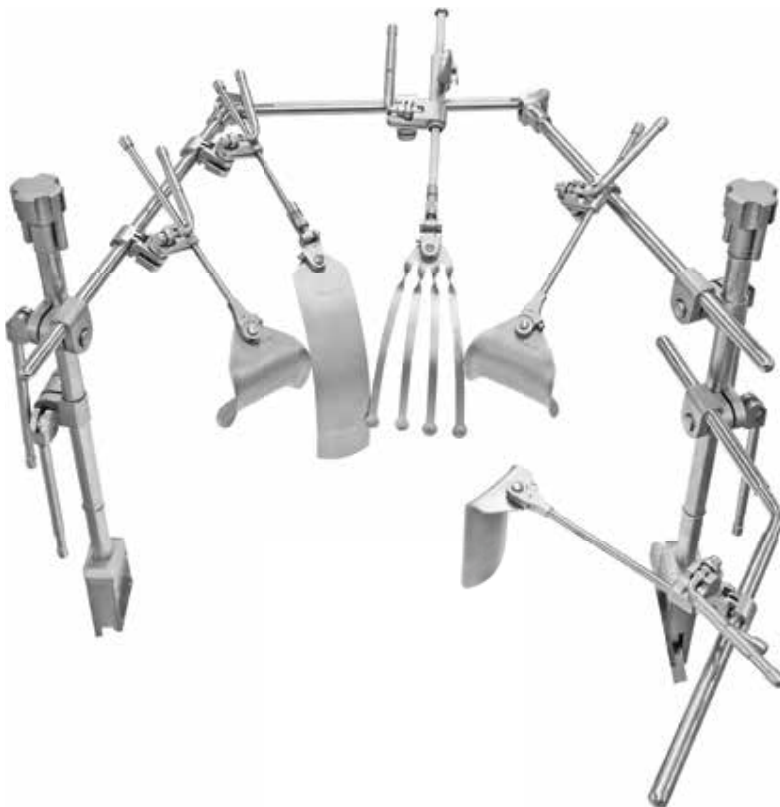

模块式外科手术牵开器
Self-retaining Retractor

- ★ **ZV623RN**
MK-III 型, 肝移植/肝切除手术
For Liver Transplant/
Hepatectomy



腹部外科
Abdominal Instruments

腹部手术牵开器
Self-retaining Retractor

- ★ **ZV641RN**
MK-I型, 模块式, 环形

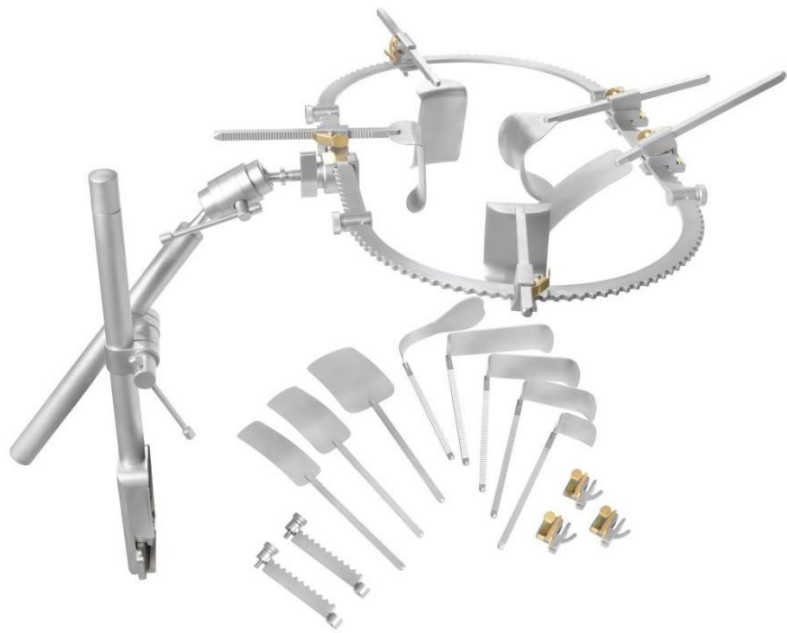

腹部手术牵开器
Self-retaining Retractor

- ★ **ZV642RN**
MK-II型, 模块式, 环形



腹部外科
Abdominal Instruments

腹部手术牵开器
Self-retaining Retractor

★ **ZV721RN**
环形，悬拉式



腹部手术牵开器
Self-retaining Retractor

★ **ZV722RN**
半圆形，悬拉式



腹部手术牵开器
Self-retaining Retractor

★ **ZV723RN**
双侧，悬拉式





腹部外科
Abdominal Instruments

多功能外科牵开器
Self-retaining Retractor

★JV610RB
DQ-I 型



多功能外科牵开器
Self-retaining Retractor

★JV600RB
WX-I 型





JW- I 型 神经外科基础器械包(甲种外科器械) (ZF180)
JW-I Basic Instrument Set for Neurosurgery (A Surgical Instrument)

序号	编码	名 称	规 格	单 位	数 量
1	ZL951R	直角气管钳	220×4×45	把	1
2	ZJ011R	胆管钳	230×3.3, 圆弯, R20×20, 弯柄	把	2
3	ZE090R	血管结扎钳	220×3.4, 圆弯R12×16, 竖齿3×4	把	2
4	ZE043R	肺叶钳	200×18	把	2
5	ZE102R	胸腔止血钳	250×2.7, 圆弯R22×22(大弯)	把	2
6	ZE103R	胸腔止血钳	250×2.7, 圆弯R32×15(中弯)	把	2
7	ZL634R	心耳钳	230, 苏式	把	2
8	ZL600R	胸腔止血钳	170×2.8, 头角弯, 22, 弯柄, 网纹齿, 腔静脉	把	1
9	ZL604R	胸腔止血钳	260×3.2, 头角弯, 32, 弯柄, 网纹齿, 腔静脉	把	1
10	ZL605R	胸腔止血钳	260×3.8, 头角弯, 40, 弯柄, 网纹齿, 腔静脉	把	1
11	ZH449R	止血钳	220, 弯, 全齿	把	6
12	ZM238R	持针钳	220, 直, 粗针	把	1
13	ZM244R	持针钳	220, 直, 细针	把	1
14	ZF113R	颅骨咬骨钳	200	把	1
15	ZK532R	咬骨钳	240×8, 直头, 右侧角13°, 双关节	把	1
16	ZC344R	手术剪	140, 直尖	把	2
17	ZC314R	手术剪	140, 直圆	把	2



腹部外科
Abdominal Instruments

序号	编码	名称	规格	单位	数量
18	ZC688R	组织剪	250, 弯, 综合	把	2
19	ZC661R	圆弯头脑膜剪	180	把	2
20	ZF055R	弓形手摇钻	(ZF062R, ZF063R, ZF066R, ZF067R, ZF056R, ZF057R)	套	1
21	ZF870R	线锯	500	条	5
22	ZF872R	线锯手把		支	2
23	ZF318R	脑膜挑针	150, 锐	支	1
24	ZF319R	脑膜挑针	150, 钝	支	1
25	ZF450R	脑压板	200×7×9	支	1
26	ZF452R	脑压板	200×15×18	支	1
27	ZF453R	脑压板	200×20×22	支	1
28	ZF928R	快速钻颅吸引针	100×Φ2.5	支	2
29	ZF929R	尖头脑针		支	2
30	ZK350R	颅骨骨膜剥离器	200×8, 直头, 铝柄	支	1
31	ZF340R	脑膜剥离器	240	把	1
32	ZL878R	肋骨剪	340, 长	把	1
33	ZD870MB	组织镊	160, 枪状, 带齿	把	1
34	ZD246R	胸腔镊	200, 直无钩	把	1
35	ZD541R	胸腔镊	200, 1×2钩	把	2
36	ZD581R	胸腔镊	200, 2×3钩	把	1
37	ZV030R	乳突牵开器	105×3×3	把	1
38	ZF920R	脑吸引管	200×Φ3, 直	支	2
39	ZF924R	脑吸引管	200×Φ4, 直	支	2
40	ZF922R	脑吸引管	200×Φ5, 弯	支	2
41	ZV272R	后颅凹牵开器	280×30, 活动式, 4×4钩, 钝钩, 直型	把	1



腹部外科
 Abdominal Instruments



腹部外科
 Abdominal Instruments

★ JW- II 型腹部外科手术器械包 (I) (甲种外科器械) (ZF190)
 JW-II Abdominal Surgical Instrument Set (I) (A Surgical Instrument)

序号	编码	名称	规格	单位	数量
1	ZA709R	舌钳	170,直	把	1
2	ZH144R	止血钳	140,直,全齿	把	24
3	ZH145R	止血钳	140,弯,全齿	把	20
4	ZH443R	止血钳	160,弯,全齿	把	12
5	ZH446R	止血钳	200,直,全齿	把	8
6	ZE122R	海绵钳	250×12,直有齿	把	6
7	ZM236R	持针钳	180,直,粗针	把	4
8	ZD045R	医用镊	125,直	把	2
9	ZD052R	医用镊	250,直	把	2
10	ZD555R	组织镊	125,1×2钩	把	6
11	ZD562R	组织镊	250,1×2钩	把	2
12	ZE016R	组织钳	160,直	把	12
13	ZE433R	帕巾钳	140,尖头	把	12

序号	编码	名称	规格	单位	数量
14	ZM010R	沟状探针	150	支	2
15	ZM113R	探针	120, 双头	支	1
16	ZM120R	探针	200, 双头	支	2
17	ZT021R	阑尾拉钩	205, 钩17×22/17×38, 双头	把	1
18	ZT022R	阑尾拉钩	210, 钩17×31/17×43, 双头	把	1
19	ZB077R	手术刀柄	7#	把	1
20	ZB084R	手术刀柄	4#	把	6
21	ZO024RB	眼科镊	100, 直有钩	把	1
22	ZO020RB	眼科镊	100, 直无钩, 有齿	把	1
23	ZO022RB	眼科镊	100, 弯无钩, 有齿	把	1
24	ZC056R	眼用剪	100, 直尖	把	1
25	ZC057R	眼用剪	100, 弯尖	把	1
26	ZC344R	手术剪	140, 直尖	把	1
27	ZC426R	手术剪	160, 弯尖圆	把	6
28	ZC318R	手术剪	180, 直圆	把	2
29	ZC428R	手术剪	180, 弯尖圆	把	2
30	ZC981R	纱布绷带剪	简易	把	1
31	ZJ011R	胆管钳	230×3.3, 圆弯, R20×20, 弯柄	把	1
32	ZJ015R	肾蒂钳	240×5, 头圆弯R25×28, 带竖槽柄弯	把	2
33	ZN126R	肠钳	250, 直, 斜齿	把	4
34	ZN127R	肠钳	250, 弯, 斜齿	把	4
35	ZT758R	压肠板	300, 直板	块	1
36	ZJ302R	可重复使用导尿管	F15 (Φ5), 管接头Φ7	支	1
37	ZJ304R	可重复使用导尿管	F24 (Φ8), 管接头Φ9	支	1
38	ZT472R	腹壁拉钩	280, 37×60/45×80, 空心柄, 双头	把	2
39	ZT038R	拉钩	210, 22×30/28×40, 方头	把	1
40	ZT037R	拉钩	205, 22×25/28×35, 方头	把	1
41	ZN883C	肛门镜	大号, 筒式	支	1
42	ZN831C	肛门镜	无孔, 钳式	支	1
43	ZN860R	腹腔吸引管	200×Φ10, 直有孔	支	1
44	ZN861R	腹腔吸引管	200×Φ10, 弯有孔	支	1
45	ZL192C	胸腔引流套管针	50#	支	1
46	ZL193C	胸腔引流套管针	65#	支	1
47	ZL194C	胸腔引流套管针	80#	支	1
48	ZE055R	子弹钳	230, 直, 麦粒	把	1
49	ZF341R	双头剥离器	240, 带孔	把	1
50	ZL870R	肋骨剪	220	把	1
51	ZF813R	拉钩	170×25×55, 脊柱板	把	1
52	ZF814R	拉钩	170×30×65, 脊柱板	把	1
53	ZB150R	截断刀	300	把	2



腹部外科
 Abdominal Instruments

序号	编码	名称	规格	单位	数量
54	ZT229R	创口钩	220, 钝, 四爪	把	2
55	ZK849R	骨刮匙	200×Φ10 / 9×17, 双头	把	1
56	ZK848R	骨刮匙	200×Φ8 / 7×14, 双头	把	1
57	ZK847R	骨刮匙	200×Φ6 / 5×10, 双头	把	1
58	ZV272R	后颅凹牵开器	280×30, 活动式, 4×4钩, 钝钩, 直型	把	1
59	ZF714Rd	椎板咬骨钳	180×4/10×90°, 超薄型	把	1
60	ZA300R	弓锯	300	把	1
61	ZK511R	骨锉	250, 单头	把	1
62	ZK122R	骨凿	170×6, 平口, 单斜刃	把	1
63	ZK126R	骨凿	170×10, 平口, 单斜刃	把	1
64	ZK132R	骨凿	170×6, 圆刃	把	1
65	ZK136R	骨凿	170×10, 圆刃	把	1
66	ZK190R	骨把持器	小	把	2
67	ZK044R	骨锤	200/140g	把	1
68	ZK622R	咬骨剪	180, 直, 单关节	把	1
69	ZK005R	手摇式骨钻	夹持Φ0.3-4mm钻头	把	1
70	ZK895R	骨科钻头	115×Φ3.2	支	6
71	ZF055R	弓形手摇钻	(ZF062R, ZF063R, ZF066R, ZF067R ZF056R, ZF057R)	套	1
72	ZF113R	颅骨咬骨钳	200	把	1
73	ZF871R	线锯导板	340	支	1
74	ZF872R	线锯手把		副	1
75	ZF870R	线锯	500	条	5
76	ZF455R	脑压板	230×11×13	支	1
77	ZF454R	脑压板	230×7×9	支	1
78	ZK532R	咬骨钳	240×8, 直头, 右侧角13°, 双关节	把	1



腹部外科
 Abdominal Instruments



腹部外科
 Abdominal Instruments

YW- I 型腹部外科手术器械包 (II) (乙种外科器械) (ZK150)
 YW-I Abdominal Surgical Instruments Set (II) (Type B Surgical Instruments)

序号	编码	名称	规格	单位	数量
1	ZH144R	止血钳	140,直,全齿	把	10
2	ZH145R	止血钳	140,弯,全齿	把	10
3	ZH446R	止血钳	200,直,全齿	把	2
4	ZH111R	止血钳	125,弯蚊,全齿	把	5
5	ZE123R	海绵钳	250×12,弯有齿	把	2
6	ZE122R	海绵钳	250×12,直有齿	把	2
7	ZM236R	持针钳	180,直,粗针	把	2
8	ZM242R	持针钳	180,直,细针	把	2
9	ZE016R	组织钳	160,直	把	4
10	ZE433R	帕巾钳	140,尖头	把	4
11	ZN126R	肠钳	250,直,斜齿	把	2
12	ZN127R	肠钳	250,弯,斜齿	把	2
13	ZA709R	舌钳	170,直	把	1
14	ZK522R	左侧角双关节咬骨钳	220×6,直头	把	1

序号	编码	名称	规格	单位	数量
15	ZK141R	持骨钳	260,多齿	把	1
16	ZM113R	探针	120,双头	支	1
17	ZM120R	探针	200,双头	支	1
18	ZM010R	沟状探针	150	支	1
19	ZL192C	胸腔引流套管针	50#	支	1
20	ZL193C	胸腔引流套管针	65#	支	1
21	ZL194C	胸腔引流套管针	80#	支	1
22	ZB084R	手术刀柄	4#	把	3
23	ZC324R	手术剪	140,直尖圆	把	4
24	ZC414R	手术剪	140,弯圆	把	2
25	ZC444R	手术剪	140,弯尖	把	1
26	ZC446R	手术剪	160,弯尖	把	1
27	ZC418R	手术剪	180,弯圆	把	1
28	ZT184R	拉钩	200×13,静脉	把	1
29	ZV673R	深部拉钩	240×50×120,板式	把	1
30	ZN883C	肛门镜	大号,筒式	把	1
31	ZN882C	肛门镜	小号,筒式	把	1
32	ZK635R	骨刮匙	200×8,直,六方柄	把	1
33	ZK633R	骨刮匙	200×5,直,六方柄	把	1
34	ZB150R	截断刀	300	把	2
35	ZT224R	创口钩	220,锐,四爪	把	2
36	ZT229R	创口钩	220,钝,四爪	把	2
37	ZK511R	骨锉	250,单头	把	1
38	ZA300R	弓锯	300	套	1
39	ZT758R	压肠板	300,直板	块	1
40	ZD555R	组织镊	125,1×2钩	把	4
41	ZD562R	组织镊	250,1×2钩	把	1
42	ZD045R	医用镊	125,直	把	2
43	ZD052R	医用镊	250,直	把	2
44	ZT037R	拉钩	205,22×25/28×35,方头	把	1
45	ZT038R	拉钩	210,22×30/28×40,方头	把	1
46	ZO171R	骨膜剥离器	180×4×5,弯/弯,双头	把	1
47	ZN860R	腹腔吸引管	200×Φ10,直有孔	支	1
48	ZN861R	腹腔吸引管	200×Φ10,弯有孔	支	1
49	ZT022R	阑尾拉钩	210,钩17×31/17×43,双头	把	1
50	ZT021R	阑尾拉钩	205,钩17×22/17×38,双头	把	1



腹部外科
Abdominal Instruments



YW- II 型腹部外科手术器械包(III) (乙种外科器械) (ZK160)
 YW-II Abdominal Surgical Instruments Set (III) (B Surgical Instruments)

序号	编码	名 称	规 格	单 位	数 量
1	ZH144R	止血钳	140, 直, 全齿	把	12
2	ZH145R	止血钳	140, 弯, 全齿	把	12
3	ZH446R	止血钳	200, 直, 全齿	把	4
4	ZE122R	海绵钳	250×12, 直有齿	把	2
5	ZE123R	海绵钳	250×12, 弯有齿	把	2
6	ZM236R	持针钳	180, 直, 粗针	把	2
7	ZM242R	持针钳	180, 直, 细针	把	2
8	ZD045R	医用镊	125, 直	把	2
9	ZD052R	医用镊	250, 直	把	1
10	ZD555R	组织镊	125, 1×2钩	把	2
11	ZD562R	组织镊	250, 1×2钩	把	1
12	ZE016R	组织钳	160, 直	把	4
13	ZE433R	帕巾钳	140, 尖头	把	4
14	ZM010R	沟状探针	150	支	2
15	ZM113R	探针	120, 双头	支	1
16	ZM120R	探针	200, 双头	支	1
17	ZT021R	阑尾拉钩	205, 钩17×22/17×38, 双头	把	1
18	ZT022R	阑尾拉钩	210, 钩17×31/17×43, 双头	把	1
19	ZB084R	手术刀柄	4#	把	4
20	ZC981R	纱布绷带剪	简易	把	1



序号	编 码	名 称	规 格	单 位	数 量
21	ZL192C	胸腔引流套管针	50#	支	1
22	ZL193C	胸腔引流套管针	65#	支	1
23	ZL194C	胸腔引流套管针	80#	支	1
24	ZC414R	手术剪	140, 弯圆	把	1
25	ZC344R	手术剪	140, 直尖	把	1
26	ZC426R	手术剪	160, 弯尖圆	把	4
27	ZC418R	手术剪	180, 弯圆	把	1
28	ZT184R	拉钩	200×13, 静脉	把	1
29	ZT758R	压肠板	300, 直板	块	1
30	ZN883C	肛门镜	大号, 筒式	把	1
31	ZN831C	肛门镜	无孔, 钳式	把	1
32	ZN127R	肠钳	250, 弯, 斜齿	把	2
33	ZF341R	双头剥离器	240, 带孔	把	1
34	ZV673R	深部拉钩	240×50×120, 板式	把	1
35	ZK849R	骨刮匙	200×Φ10 / 9×17, 双头	把	1
36	ZK847R	骨刮匙	200×Φ6 / 5×10, 双头	把	2
37	ZB150R	截断刀	300	把	2
38	ZT229R	创口钩	220, 钝, 四爪	把	2
39	ZK511R	骨锉	250, 单头	把	1
40	ZA300R	弓锯	300	把	1
41	ZK622R	咬骨剪	180, 直, 单关节	把	1
42	ZK141R	持骨钳	260, 多齿	把	1
43	ZK522R	左侧角双关节咬骨钳	220×6, 直头	把	1



腹部外科
Abdominal Instruments



★ BW- I 型腹部外科手术器械包 (V) (丙种外科器械) (ZB110)
 BW-I Abdominal Surgical Instruments Set (V) (C Surgical Instruments)

序号	编码	名称	规格	单位	数量
1	ZC314R	手术剪	140,直圆	把	1
2	ZC344R	手术剪	140,直尖	把	1
3	ZC685R	组织剪	180,弯,综合	把	1
4	ZH109R	止血钳	125,弯蚊,全齿,精细	把	1
5	ZH110R	止血钳	125,直蚊,全齿	把	12
6	ZH111R	止血钳	125,弯蚊,全齿	把	4
7	ZH144R	止血钳	140,直,全齿	把	8
8	ZH145R	止血钳	140,弯,全齿	把	12
9	ZH443R	止血钳	160,弯,全齿	把	6
10	ZH442R	止血钳	160,直,全齿	把	2
11	ZH445R	止血钳	180,弯,全齿	把	2
12	ZE123R	海绵钳	250×12,弯有齿	把	1
13	ZE121R	海绵钳	250×12,弯无齿	把	1
14	ZE122R	海绵钳	250×12,直有齿	把	1
15	ZA709R	舌钳	170,直	把	1
16	ZN126R	肠钳	250,直,斜齿	把	2
17	ZN127R	肠钳	250,弯,斜齿	把	2



腹部外科
 Abdominal Instruments

序号	编码	名称	规格	单位	数量
18	ZE030MB	阑尾肠钳	160×8	把	1
19	ZE432R	帕巾钳	110,尖头	把	10
20	ZE016R	组织钳	160,直	把	6
21	ZM242R	持针钳	180,直,细针	把	1
22	ZM236R	持针钳	180,直,粗针	把	1
23	ZB084R	手术刀柄	4#	把	12
24	ZB077R	手术刀柄	7#	把	1
25	ZD045R	医用镊	125,直	把	10
26	ZD052R	医用镊	250,直	把	5
27	ZD555R	组织镊	125,1×2钩	把	10
28	ZT037R	拉钩	205,22×25/28×35,方头	把	1
29	ZT038R	拉钩	210,22×30/28×40,方头	把	1
30	ZO030R	丁字式开口器	130	把	1
31	ZT021R	阑尾拉钩	205,钩17×22/17×38,双头	把	1
32	ZT022R	阑尾拉钩	210,钩17×31/17×43,双头	把	1
33	ZV673R	深部拉钩	240×50×120,板式	把	1
34	ZG475R	输卵管提取板(钩)	280	把	1
35	ZT758R	压肠板	300,直板	把	1
36	ZK849R	骨刮匙	200×Φ10/9×17,双头	把	1
37	ZM113R	探针	120,双头	支	1
38	ZM452R	卷棉子	200,直柄三角头	支	1



腹部外科
 Abdominal Instruments



★ FW- I 型 腹部外科手术器械包 (IV) (ZN100)
 FW-I abdominal surgical instruments set

序号	编 码	名 称	规 格	单 位	数 量
1	ZV536R	腹部手术牵开器	300, 钳式	套	1
2	ZV670R	深部拉钩	220×35×85, 板式	把	1
3	ZV671R	深部拉钩	220×35×120, 板式	把	1
4	ZV672R	深部拉钩	220×55×85, 板式	把	1
5	ZV673R	深部拉钩	240×50×120, 板式	把	1
6	ZV674R	深部拉钩	250×40×160, 板式	把	1
7	ZV675R	深部拉钩	240×50×155, 板式	把	1
8	ZT369R	直角拉钩	250×30×50, 单头	把	1
9	ZT370R	直角拉钩	250×40×60, 单头	把	1
10	ZT371R	直角拉钩	250×45×80, 单头	把	1
11	ZJ239R	取石钳	240×4.5, 弯, 叠鳃式, 胆	把	1
12	ZJ240R	取石钳	220×5, 弯, 叠鳃式, 胆	把	1
13	ZJ241R	取石钳	240×5, 弯, 叠鳃式, 胆	把	1
14	ZN350R	胃钳	270	把	2
15	ZN351R	胃钳	280	把	2
16	ZJ011R	胆管钳	230×3.3, 圆弯, R20×20, 弯柄	把	1
17	ZJ012R	胆管钳	240×3.6, 圆弯, R11.5×25, 弯柄	把	1
18	ZJ830R	脾蒂钳	220×4, 圆弯, R15×25, 弯柄	把	1



序号	编码	名称	规格	单位	数量
19	ZJ831R	脾蒂钳	220×5,圆弯,R15×25,弯柄	把	1
20	ZJ832R	脾蒂钳	240×4,圆弯,R25×28,弯柄	把	1
21	ZJ833R	脾蒂钳	240×5,圆弯,R25×28,弯柄	把	1
22	ZJ834R	脾蒂钳	260×4,圆弯,R35×34,弯柄	把	1
23	ZJ835R	脾蒂钳	260×5,圆弯,R35×34,弯柄	把	1
24	ZE030MB	阑尾肠钳	160×8,三角头	把	1
25	ZH226R	止血钳	角弯25,直角	把	1
26	ZM224R	持针钳	180,直,纵横缝合	把	2
27	ZM225R	持针钳	220,直,纵横缝合	把	2
28	ZC650R	胆道手术剪	200,侧角头,球头	把	1
29	ZC651R	胆道手术剪	200,侧角头,圆头	把	1
30	ZJ062R	胆道探条	300×2	支	1
31	ZJ063R	胆道探条	300×3	支	1
32	ZJ064R	胆道探条	300×4	支	1
33	ZJ065R	胆道探条	300×5	支	1
34	ZJ066R	胆道探条	300×6	支	1
35	ZJ067R	胆道探条	300×7	支	1
36	ZJ068R	胆道探条	300×8	支	1
37	ZJ069R	胆道探条	300×9	支	1
38	ZJ070R	胆道探条	300×10	支	1
39	ZJ071R	胆道探条	300×11	支	1
40	ZJ168R	胆石匙	300×2	支	1
41	ZJ169R	胆石匙	300×4	支	1
42	ZJ170R	胆石匙	300×6	支	1
43	ZJ171R	胆石匙	300×8	支	1
44	ZJ172R	胆石匙	300×10	支	1
45	ZJ176R	胆石匙	300×10,吸引式	支	1



腹部外科
 Abdominal Instruments



★ GYZ-I型肝移植手术器械(ZJ104)
GYZ-I liver transplantation instruments Set

序号	编码	名称	规格	单位	数量
1	JL1800RB	心脏手术剪	180×45°	把	1
2	JC505RB	精细剪	180,弯,宽头,镶片	把	1
3	JF198RB	显微镊	180×Φ1,环形(镶金刚砂)	把	1
4	JF208RB	显微镊	180×Φ1.5,环形(镶金刚砂)	把	1
5	JF845RB	显微镊	180×0.6,直,平台(镶金刚砂)	把	1
6	JL427RB	无损伤镊	240×1.5	把	1
7	JL419RB	无损伤镊	240×2	把	1
8	JW390RB	组织镊	200×2,镶片	把	2
9	JL608RB	止血钳	160×19×30°,弯柄,1×2齿	把	1
10	JL609RB	止血钳	160×32×60°,弯柄,1×2齿	把	1
11	JM022RB	持针钳	200,直,细针,镶片0.4	把	1
12	JM093RB	持针钳	230,直,镶片0.3,精细	把	1
13	JM018RB	持针钳	180,直窄,无损伤针,镶片0.3	把	1
14	JH567RB	分离结扎钳	200×50×15,弯	把	1
15	JH568RB	分离结扎钳	225×65×22,弯	把	1
16	JH234RB	直角钳	200×14	把	1
17	ZL1381RB	凹凸齿止血夹	55×15,可调式,圆弯	个	1
18	ZL1382RB	凹凸齿止血夹	65×18,可调式,圆弯	个	1
19	ZL1383RB	凹凸齿止血夹	85×18,可调式,圆弯	个	1
20	ZL1378RB	凹凸齿止血夹	70,可调式,直	个	1
21	ZL526RB	显微止血夹	35,弯	个	2
22	ZL528RB	显微止血夹	40,弯	个	1
23	ZL529RB	显微止血夹	65,直	个	1
24	ZL530RB	显微止血夹	65,弯	个	1
25	JL628RG	止血钳	260,1×2齿	把	1
26	JL1446RB	主动脉侧壁钳	270×70,双角弯,1×2齿	把	1





★ DDW- I 型胆道外科手术器械包 (ZN101)
DDW-I biliary tract surgical instruments Set

序号	编码	名称	规格	单位	数量
1	ZJ242RN	取石钳	210×35×5, 穿鳃式, 胆	把	1
2	ZJ243RN	取石钳	210×23×5, 穿鳃式, 胆	把	1
3	ZJ244RN	取石钳	180×5×110°, 盖板式, 胆	把	1
4	ZJ245RN	取石钳	200×5×125°, 盖板式, 胆	把	1
5	ZJ246R	取石钳	360, 软管式, 胆	把	1
6	ZJ062R	胆道探条	300×2	支	1
7	ZJ063R	胆道探条	300×3	支	1
8	ZJ064R	胆道探条	300×4	支	1
9	ZJ065R	胆道探条	300×5	支	1
10	ZJ066R	胆道探条	300×6	支	1
11	ZJ067R	胆道探条	300×7	支	1
12	ZJ068R	胆道探条	300×8	支	1
13	ZC652RN	胆道手术剪	180, 角弯90°	把	1
14	ZJ325RN	缝合钳	235×50, 角弯, 肝门	把	1
15	ZJ326RN	缝合钳	235×60, 角弯, 肝门	把	1
16	ZJ324R	胆管钳	220, 测量	把	1
17	ZJ167RN	胆石匙	240×4×4, 双头	把	1
18	ZJ160RN	胆石匙	240×6×6, 双头	把	1
19	ZJ161RN	胆石匙	240×7×7, 双头	把	1
20	ZJ162RN	胆石匙	240×8×8, 双头	把	1
21	ZJ166RN	吸引管	300×Φ5, 胆道	把	1



腹部外科
Abdominal Instruments

序号	编码	名称	规格	单位	数量
22	ZJ253R	取石钳	350×3.5,软管式,胆	把	1
23	ZJ254R	取石钳	350×4.5,软管式,胆	把	1
24	ZJ163R	探针	300×2	把	1
25	ZJ164R	探针	300×3	根	1
26	ZJ165R	探针	300×4	根	1
27	ZM094R	持针钳	220,左双弯,粗针0.5,镶片	根	2
28	ZH566RN	分离结扎钳	200×50×14,弯,网纹	把	1
29	ZC663RN	前列腺剪	220×10,弯	把	1
30	ZC664RN	前列腺剪	220×15,弯	把	1



腹部外科
Abdominal Instruments



★ FBW- I 型腹部外科急救器械包 (ZN102)
FBW-I Abdominal First Aid Instruments Set (ZN102)

序号	编码	名称	规格	单位	数量
1	ZN860R	腹腔吸引管	200×Φ10, 直有孔	根	1
2	ZN861R	腹腔吸引管	200×Φ10, 弯有孔	根	1
3	ZJ177RN	胆石匙	250×5×6, 双头	把	1
4	ZJ178RN	胆石匙	250×12×14, 双头	把	1
5	ZT472R	腹壁拉钩	280, 37×60/45×80, 空心柄, 双头	把	2
6	ZT615RB	深部拉钩	200×24×100, S形	把	1
7	ZT604RB	深部拉钩	300×48×150, S形	把	1
8	ZV540R	腹壁牵开器	175×202, 三翼, 固定式	把	1
9	ZT758R	压肠板	300, 直板	块	1
10	ZB084R	手术刀柄	4#	把	1
11	ZC344R	手术剪	140, 直尖	把	1
12	ZC416R	手术剪	160, 弯圆	把	1
13	ZC557R	组织剪	180, 弯	把	1
14	ZC686R	组织剪	200, 弯, 综合	把	1
15	ZH110R	止血钳	125, 直蚊, 全齿	把	6
16	ZH111R	止血钳	125, 弯蚊, 全齿	把	4
17	ZH144R	止血钳	140, 直, 全齿	把	8
18	ZH145R	止血钳	140, 弯, 全齿	把	2

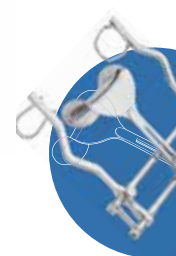

腹部外科
Abdominal Instruments

序号	编码	名称	规格	单位	数量
19	ZH444R	止血钳	180,直,全齿	把	4
20	ZH644R	止血钳	180,直,全齿,有钩	把	1
21	ZH648R	止血钳	220,直,全齿,有钩	把	1
22	ZH651R	止血钳	240,弯,全齿,有钩	把	1
23	ZM236R	持针钳	180,直,粗针	把	1
24	ZM242R	持针钳	180,直,细针	把	1
25	ZM238R	持针钳	220,直,粗针	把	1
26	ZE121R	海绵钳	250×12,弯无齿	把	1
27	ZE120R	海绵钳	250×12,直无齿	把	1
28	ZE123R	海绵钳	250×12,弯有齿	把	3
29	ZE122R	海绵钳	250×12,直有齿	把	1
30	ZE432R	帕巾钳	110,尖头	把	6
31	ZE016R	组织钳	160,直	把	4
32	ZD559R	组织镊	160,1×2钩	把	2
33	ZD047R	医用镊	140,直	把	1
34	ZD052R	医用镊	250,直	把	2
35	ZT021R	阑尾拉钩	205,钩17×22/17×38,双头	把	1
36	ZT022R	阑尾拉钩	210,钩17×31/17×43,双头	把	1
37	ZE104R	胸腔止血钳	220×2.7,圆弯R65×10(微弯)	把	2
38	ZE030MB	阑尾肠钳	160×8	把	1
39	ZN126R	肠钳	250,直,斜齿	把	2
40	ZN127R	肠钳	250,弯,斜齿	把	2
41	ZJ248RB	取石钳	220×21×5,弯,叠鳃式,无齿,胆	把	1
42	ZJ644R	尿道扩张器	Φ5(F15),男性	支	1
43	ZJ645R	尿道扩张器	Φ5.5(F16),男性	支	1
44	ZJ646R	尿道扩张器	Φ6(F18),男性	支	1
45	ZJ649R	尿道扩张器	Φ6.5(F20),男性	支	1
46	ZJ650R	尿道扩张器	Φ7(F21),男性	支	1
47	ZJ651R	尿道扩张器	Φ7.5(F22),男性	支	1
48	ZJ647R	尿道扩张器	Φ8(F24),男性	支	1
49	ZJ648R	尿道扩张器	Φ8.5(F26),男性	支	1
50	ZK848R	骨刮匙	200×Φ8/7×14,双头	把	1



腹部外科
 Abdominal Instruments

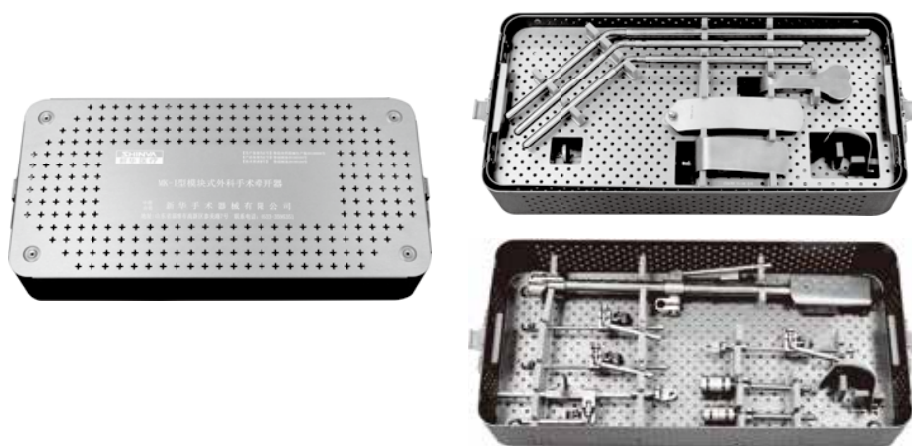

MK-I型腹部基础手术配置 (模块式外科手术牵开器) (ZV621RN)
Model MK-I Basic Abdominal Surgery Retractor (Modular Surgical Retractor) (ZV621RN)

序号	编码	名称	规格	单位	数量
1	ZV421RN	单锁紧器床轨固定杆		套	1
2	ZV423RN	长角度臂		根	1
3	ZV424RN	短角度臂		根	2
4	ZV425RN	角度臂锁紧器		套	2
5	ZV426RN	持钩手柄		套	2
6	ZV427RN	转向持钩手柄		套	1
7	ZV428RN	可调持钩手柄		套	1
8	ZT261RN	拉钩	50×200, 可塑	只	1
9	ZT263RN	拉钩	60×150, 哈林顿	只	1
10	ZT264RN	拉钩	80×75, 鞍形	只	1
11	ZT267RN	拉钩	50×140, 迪弗	只	1

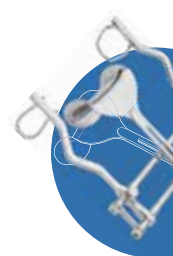

腹部外科
Abdominal Instruments



MK-II型腹部血管手术配置 (模块式外科手术牵开器) (ZV622RN)
MK-II abdominal vascular surgery Retractor (modular surgical retractor) (ZV622RN)

序号	编码	名称	规格	单位	数量
1	ZV421RN	单锁紧器床轨固定杆		套	1
2	ZV423RN	长角度臂		根	1

序号	编码	名称	规格	单位	数量
3	ZV424RN	短角度臂		根	2
4	ZV425RN	角度臂锁紧器		套	2
5	ZV426RN	持钩手柄		套	2
6	ZV427RN	转向持钩手柄		套	2
7	ZV428RN	可调持钩手柄		套	1
8	ZT260RN	拉钩	25×200,可塑	只	1
9	ZT261RN	拉钩	50×200,可塑	只	1
10	ZT262RN	拉钩	70×250,可塑	只	1
11	ZT264RN	拉钩	80×75,鞍形	只	1
12	ZT266RN	拉钩	55×100,理查	只	1



腹部外科
Abdominal Instruments

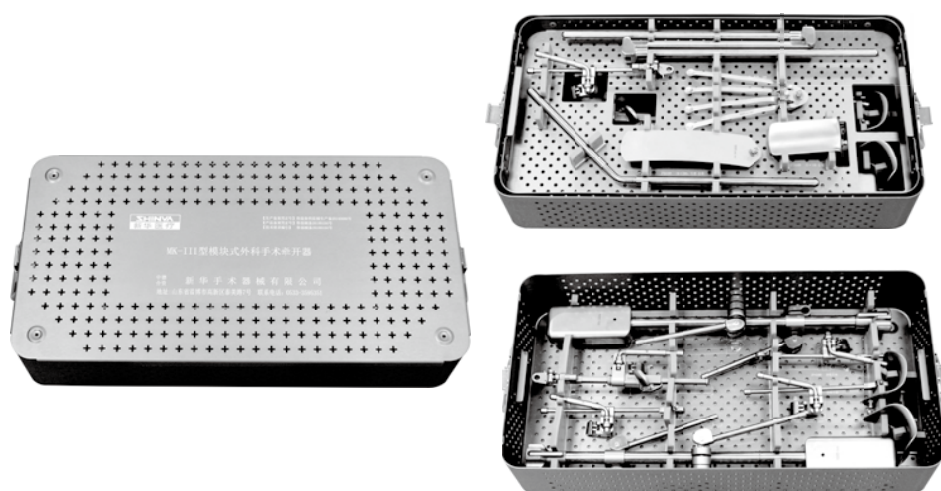

MK-III型肝移植/肝切除手术配置(模块式外科手术牵开器) (ZV623RN)
MK-III liver transplantation/hepatectomy Retractor (modular surgical retractor) (ZV623RN)

序号	编码	名称	规格	单位	数量
1	ZV420RN	双锁紧器床轨固定杆		套	2
2	ZV422RN	可折叠横臂		根	1
3	ZV424RN	短角度臂		根	1
4	ZV426RN	持钩手柄		套	3
5	ZV427RN	转向持钩手柄		套	1
6	ZV428RN	可调持钩手柄		套	1
7	ZT261RN	拉钩	50×200,可塑	只	1
8	ZT264RN	拉钩	80×75,鞍形	只	2
9	ZT265RN	拉钩	180,指形	只	1
10	ZT266RN	拉钩	55×100,理查	只	1